

Dell™ Plasma TV

# Product Information Guide

Guide d'informations du produit

Guía de información del producto

Models W4200

[www.dell.com](http://www.dell.com) | [support.dell.com](http://support.dell.com)



Dell™ Plasma TV

# Product Information Guide

**PLEASE READ THIS DOCUMENT CAREFULLY!  
IT CONTAINS VERY IMPORTANT INFORMATION  
ABOUT YOUR RIGHTS AND OBLIGATIONS, AS  
WELL AS LIMITATIONS AND EXCLUSIONS  
THAT MAY APPLY TO YOU. THIS DOCUMENT  
CONTAINS A DISPUTE RESOLUTION CLAUSE.**

Models: W4200

[www.dell.com](http://www.dell.com) | [support.dell.com](http://support.dell.com)

# Notes, Notices, and Cautions



**NOTE:** A NOTE indicates important information that helps you make better use of your TV.



**NOTICE:** A NOTICE indicates either potential damage to hardware or loss of data and tells you how to avoid the problem.



**CAUTION:** A CAUTION indicates a potential for property damage, personal injury, or death.

---

**Information in this document is subject to change without notice.**

**© 2004 Dell Inc. All rights reserved.**

Reproduction in any manner whatsoever without the written permission of Dell Inc. is strictly forbidden.

Trademarks used in this text: *Dell*, the *DELL* logo, *Inspiron*, *Latitude*, *Dell Precision*, *TrueMobile*, *PowerEdge*, *PowerConnect*, and *PowerVault* are trademarks of Dell Inc.; *Intel*, *Pentium*, and *Celeron* are registered trademarks of Intel Corporation; *Microsoft* and *Windows* are registered trademarks of Microsoft Corporation; *EMC* is a registered trademark of EMC Corporation; *ENERGY STAR* is a registered trademark of the U.S. Environmental Protection Agency. As an ENERGY STAR Partner, Dell Inc. has determined that this product meets the ENERGY STAR guidelines for energy efficiency.

Other trademarks and trade names may be used in this document to refer to either the entities claiming the marks and names or their products. Dell Inc. disclaims any proprietary interest in trademarks and trade names other than its own.

**Models W4200**

**September 2004**

**Rev. A00**

# Contents

<b>U.S. Terms and Conditions of Sale</b> . . . . .	<b>5</b>
<b>Limited Warranties and Return Policy</b> . . . . .	<b>8</b>
Limited Warranty for Dell-Branded Hardware Products (U.S. Only) . . . . .	8
Total Satisfaction Return Policy (U.S. Only) . . . . .	11
Limited Warranty Terms for Dell-Branded Hardware Products (Canada Only) . . . . .	12
Total Satisfaction Return Policy (Canada Only) . . . . .	15
Dell Software and Peripherals (Canada Only) . . . . .	15
<b>CAUTION: Safety Instructions</b> . . . . .	<b>16</b>
<b>Regulatory Notices</b> . . . . .	<b>19</b>
Federal Communications Commission (FCC) Notice (U.S. Only) . . . . .	19
IC Notice (Canada Only) . . . . .	19
<b>ENERGY STAR® Compliance</b> . . . . .	<b>20</b>
ENERGY STAR® Emblem . . . . .	20
<b>Contacting Dell</b> . . . . .	<b>21</b>



# U.S. Terms and Conditions of Sale

These terms and conditions (“Agreement”) apply to your purchase of computer systems and/or related products and/or services and support sold in the United States (“Product”) by the Dell entity named on the invoice or acknowledgement (“Dell”) provided to you. By accepting delivery of the Product, you accept and are bound to the terms and conditions of this Agreement. If you do not wish to be bound by this Agreement, you must notify Dell immediately and return your purchase pursuant to Dell's Total Satisfaction Return Policy.

(See: <http://support.dell.com/ContactUs/ByPhone.aspx?c=us&l=en&s=gen> for our contact information.) If returned, Product(s) must remain in the boxes in which they were shipped. THIS AGREEMENT SHALL APPLY UNLESS (I) YOU HAVE A SEPARATE PURCHASE AGREEMENT WITH DELL, IN WHICH CASE THE SEPARATE AGREEMENT SHALL GOVERN; OR (II) OTHER DELL TERMS AND CONDITIONS APPLY TO THE TRANSACTION.

## 1 Other Documents.

This Agreement may NOT be altered, supplemented, or amended by the use of any other document(s) unless otherwise agreed to in a written agreement signed by both you and Dell. If you do not receive an invoice or acknowledgement in the mail, via e-mail, or with your Product, information about your purchase may be obtained at <https://support.dell.com/dellcare/Invoice.aspx> or by contacting your sales representative.

## 2 Payment Terms; Orders; Quotes; Interest.

Payment terms are within Dell's sole discretion, and, unless otherwise agreed to by Dell, payment must be made at the time of purchase. Payment for Product may be made by credit card, wire transfer, or some other prearranged payment method. Dell may invoice parts of an order separately. Your order is subject to cancellation by Dell, at Dell's sole discretion. Unless you and Dell have agreed to a different discount, Dell's standard pricing policy for Dell-branded systems, which include both hardware and services in one discounted price, allocates the discount off list price applicable to the service portion of the system to be equal to the overall calculated percentage discount off list price on the entire system. Dell is not responsible for pricing, typographical, or other errors, in any offer by Dell and reserves the right to cancel any orders resulting from such errors.

## 3 Shipping Charges; Taxes; Title; Risk of Loss.

Shipping and handling are additional unless otherwise expressly indicated at the time of sale. Loss or damage that occurs during shipping by a carrier selected by Dell is Dell's responsibility. Loss or damage that occurs during shipping by a carrier selected by you is your responsibility. You must notify Dell within 30 days of the date of your invoice or acknowledgement if you believe any part of your purchase is missing, wrong or damaged. Unless you provide Dell with a valid and correct tax exemption certificate applicable to your purchase of Product and the Product ship-to location, you are responsible for sales and other taxes associated with the order. Shipping dates are estimates only. Title to software will remain with the applicable licensor(s).

## 4 Warranties.

THE LIMITED WARRANTIES APPLICABLE TO DELL-BRANDED HARDWARE PRODUCT CAN BE FOUND AT <http://www.dell.com/policy/legal/warranty.htm> OR IN THE DOCUMENTATION DELL PROVIDES WITH THE PRODUCT. DELL MAKES NO WARRANTIES FOR SERVICE, SOFTWARE, OR NON-DELL BRANDED PRODUCT. SUCH PRODUCT IS PROVIDED BY DELL “AS IS.” WARRANTY AND SERVICE FOR NON-DELL BRANDED PRODUCT, IF ANY, IS PROVIDED BY THE ORIGINAL MANUFACTURER, NOT BY DELL. DELL MAKES NO EXPRESS WARRANTIES EXCEPT THOSE STATED IN DELL'S APPLICABLE WARRANTY STATEMENT IN EFFECT ON THE DATE OF THE INVOICE, PACKING SLIP OR ACKNOWLEDGEMENT. WARRANTIES AND SERVICE WILL BE EFFECTIVE, AND DELL WILL BE OBLIGATED TO HONOR ANY SUCH WARRANTIES AND SERVICES, ONLY UPON DELL'S RECEIPT OF PAYMENT IN FULL FOR THE ITEM TO BE WARRANTED OR SERVICED.

## 5 Software.

All software is provided subject to the license agreement that is part of the software package and you agree that you will be bound by such license agreement.

## 6 Return Policies; Exchanges.

New and refurbished Product that you purchase directly from Dell (and not a third party) you may return or exchange only in accordance with Dell's return policy in effect on the date of the invoice or acknowledgement. Any returns or exchanges will be made in accordance with Dell's exchange policies in effect on the date of the return or exchange. You must contact us directly before you attempt to return Product to obtain a Return Material Authorization Number for you to include with your return. You must return Product to us in their original or equivalent packaging. You are responsible for risk of loss, shipping and handling fees for returning or exchanging Product. Additional fees may apply. Dell's return policy for Dell-branded Product can be found at: <http://www.dell.com/policy/legal/warranty.htm>. Non-Dell branded software and peripheral return policies can be found at: [http://rcommerce.us.dell.com/rcomm/include/dw\\_policies.htm](http://rcommerce.us.dell.com/rcomm/include/dw_policies.htm).

Refurbished Product return policies can be found at:

[http://www.dell.com/us/en/dfh/topics/segtopic\\_nav\\_info\\_002\\_info.htm](http://www.dell.com/us/en/dfh/topics/segtopic_nav_info_002_info.htm). If you fail to follow the return or exchange instructions and policies provided by Dell, Dell is not responsible whatsoever for Product that is lost, damaged, modified or otherwise processed for disposal or resale. If you are returning all components in an order, you will be credited the full amount paid for the order. At Dell's discretion, credit for partial returns may be less than invoice or individual component prices due to bundled or promotional pricing.

## 7 Changed or Discontinued Product.

Dell's policy is one of ongoing update and revision. Dell may revise and discontinue Product at any time without notice to you and this may affect information saved in your online "cart." Dell will ship Product that has the functionality and performance of the Product ordered, but changes between what is shipped and what is described in a specification sheet or catalog are possible. Parts used in repairing or servicing Product may be new, equivalent-to-new, or reconditioned.

## 8 Service and Support.

Service offerings may vary from Product to Product. If you purchase optional services and support from Dell, Dell and/or your third-party service provider will provide such service and support to you in the United States in accordance with the terms and conditions located at

[http://www.dell.com/us/en/gen/services/service\\_service\\_contracts.htm](http://www.dell.com/us/en/gen/services/service_service_contracts.htm) or as mailed to you. You may contact Dell for more information, see <http://www1.us.dell.com/content/topics/segtopic.aspx/contact/contact?c=us&l=en&s=gen> for contact information. Dell and/or the third-party service provider may at their discretion, revise their general and optional service and support programs and the terms and conditions that govern them without prior notice to you. Dell has no obligation to provide service or support until Dell has received full payment for the Product or service/support contract you purchased. Dell is not obligated to provide service or support you purchase through a third party and not Dell.

## 9 Limitation of Liability.

DELL DOES NOT ACCEPT LIABILITY BEYOND THE REMEDIES SET FORTH HEREIN, INCLUDING BUT NOT LIMITED TO ANY LIABILITY FOR PRODUCT NOT BEING AVAILABLE FOR USE, LOST PROFITS, LOSS OF BUSINESS OR FOR LOST OR CORRUPTED DATA OR SOFTWARE, OR THE PROVISION OF SERVICES AND SUPPORT. EXCEPT AS EXPRESSLY PROVIDED HEREIN, DELL WILL NOT BE LIABLE FOR ANY CONSEQUENTIAL, SPECIAL, INDIRECT, OR PUNITIVE DAMAGES, EVEN IF ADVISED OF THE POSSIBILITY OF SUCH DAMAGES, OR FOR ANY CLAIM BY ANY THIRD PARTY. YOU AGREE THAT FOR ANY LIABILITY RELATED TO THE PURCHASE OF PRODUCT, DELL IS NOT LIABLE OR RESPONSIBLE FOR ANY AMOUNT OF DAMAGES ABOVE THE AMOUNT INVOICED FOR THE APPLICABLE PRODUCT. NOTWITHSTANDING ANYTHING IN THIS AGREEMENT TO THE CONTRARY, THE REMEDIES SET FORTH IN THIS AGREEMENT SHALL APPLY EVEN IF SUCH REMEDIES FAIL THEIR ESSENTIAL PURPOSE. DELL IS NOT LIABLE TO YOU FOR WARRANTIES, SUPPORT, OR SERVICE MADE BY OR PURCHASED FROM A THIRD PARTY AND NOT DIRECTLY FROM DELL. DELL IS NOT RESPONSIBLE FOR REPRESENTATIONS OR OMISSIONS MADE BY A THIRD PARTY.



**10 Applicable Law; Not For Resale or Export.**

You agree to comply with all applicable laws and regulations of the various states and of the United States. You agree and represent that you are buying only for your own internal use only, and not for resale or export. Dell has separate terms and conditions governing resale of Product by third parties and transactions outside the United States. Terms and conditions for resale are located at: <http://www.dell.com/policy/legal/termsofsale.htm>.

**11 Governing Law.**

**THIS AGREEMENT AND ANY SALES THERE UNDER SHALL BE GOVERNED BY THE LAWS OF THE STATE OF TEXAS, WITHOUT REGARD TO CONFLICTS OF LAWS RULES.**

**12 Headings.**

The section headings used herein are for convenience of reference only and do not form a part of these terms and conditions, and no construction or inference shall be derived there from.

**13 Binding Arbitration.**

ANY CLAIM, DISPUTE, OR CONTROVERSY (WHETHER IN CONTRACT, TORT, OR OTHERWISE, WHETHER PREEXISTING, PRESENT OR FUTURE, AND INCLUDING STATUTORY, COMMON LAW, INTENTIONAL TORT AND EQUITABLE CLAIMS) BETWEEN CUSTOMER AND DELL, its agents, employees, principals, successors, assigns, affiliates (collectively for purposes of this paragraph, "Dell") arising from or relating to this Agreement, its interpretation, or the breach, termination or validity thereof, the relationships which result from this Agreement (including, to the full extent permitted by applicable law, relationships with third parties who are not signatories to this Agreement), Dell's advertising, or any related purchase SHALL BE RESOLVED EXCLUSIVELY AND FINALLY BY BINDING ARBITRATION ADMINISTERED BY THE NATIONAL ARBITRATION FORUM (NAF) under its Code of Procedure then in effect (available via the Internet at <http://www.arb-forum.com> , or via telephone at 1-800-474-2371). The arbitration will be limited solely to the dispute or controversy between customer and Dell. NEITHER CUSTOMER NOR DELL SHALL BE ENTITLED TO JOIN OR CONSOLIDATE CLAIMS BY OR AGAINST OTHER CUSTOMERS, OR ARBITRATE ANY CLAIM AS A REPRESENTATIVE OR CLASS ACTION OR IN A PRIVATE ATTORNEY GENERAL CAPACITY. This transaction involves interstate commerce, and this provision shall be governed by the Federal Arbitration Act 9 U.S.C. sec. 1-16 (FAA). Any award of the arbitrator(s) shall be final and binding on each of the parties, and may be entered as a judgment in any court of competent jurisdiction. Dell will be responsible for paying any arbitration filing fees and fees required to obtain a hearing to the extent such fees exceed the amount of the filing fee for initiating a claim in the court of general jurisdiction in the state in which you reside. Each party shall pay for its own costs and attorneys' fees, if any. However, if any party prevails on a statutory claim that affords the prevailing party attorneys' fees, or if there is a written agreement providing for fees, the Arbitrator may award reasonable fees to the prevailing party, under the standards for fee shifting provided by law. Information may be obtained and claims may be filed with the NAF at P.O. Box 50191, Minneapolis, MN 55405. (REV 4/04)

## Limited Warranties and Return Policy

Dell-branded hardware products purchased in the U.S. or Canada come with either a 90-day, 1-year, 2-year, 3-year, or 4-year limited warranty depending on the product purchased. To determine which warranty came with your hardware product(s), see your packing slip or invoice. The following sections describe the limited warranties for the U.S., the limited warranties for Canada.

### Limited Warranty for Dell-Branded Hardware Products (U.S. Only)

#### What is covered by this limited warranty?

This limited warranty covers defects in materials and workmanship in your—our end-user customer's—Dell-branded hardware products, including Dell-branded peripheral products.

#### What is not covered by this limited warranty?

This limited warranty does not cover:

- Software, including the operating system and software added to the Dell-branded hardware products through our factory-integration system, third-party software, or the reloading of software
- Non-Dell-branded and Solution Provider Direct products and accessories
- Problems that result from:
  - External causes such as accident, abuse, misuse, or problems with electrical power
  - Servicing not authorized by Dell
  - Usage that is not in accordance with product instructions
  - Failure to follow the product instructions or failure to perform preventive maintenance
  - Problems caused by using accessories, parts, or components not supplied by Dell
- Products with missing or altered Service Tags or serial numbers
- Products for which Dell has not received payment

**THIS WARRANTY GIVES YOU SPECIFIC LEGAL RIGHTS, AND YOU MAY ALSO HAVE OTHER RIGHTS WHICH VARY FROM STATE TO STATE (OR JURISDICTION TO JURISDICTION). DELL'S RESPONSIBILITY FOR MALFUNCTIONS AND DEFECTS IN HARDWARE IS LIMITED TO REPAIR AND REPLACEMENT AS SET FORTH IN THIS WARRANTY STATEMENT. ALL EXPRESS AND IMPLIED WARRANTIES FOR THE PRODUCT, INCLUDING BUT NOT LIMITED TO ANY IMPLIED WARRANTIES AND CONDITIONS OF MERCHANTABILITY AND FITNESS FOR A PARTICULAR PURPOSE, ARE LIMITED IN TIME TO THE TERM OF THE LIMITED WARRANTY PERIOD REFLECTED ON YOUR PACKING SLIP OR INVOICE. NO WARRANTIES, WHETHER EXPRESS OR IMPLIED, WILL APPLY AFTER THE LIMITED WARRANTY PERIOD HAS EXPIRED. SOME STATES DO NOT ALLOW LIMITATIONS ON HOW LONG AN IMPLIED WARRANTY LASTS, SO THIS LIMITATION MAY NOT APPLY TO YOU.**

**WE DO NOT ACCEPT LIABILITY BEYOND THE REMEDIES PROVIDED FOR IN THIS LIMITED WARRANTY OR FOR CONSEQUENTIAL OR INCIDENTAL DAMAGES, INCLUDING, WITHOUT LIMITATION, ANY LIABILITY FOR THIRD-PARTY CLAIMS AGAINST YOU FOR DAMAGES, FOR PRODUCTS NOT BEING AVAILABLE FOR USE, OR FOR LOST DATA OR LOST SOFTWARE. OUR LIABILITY WILL BE NO MORE THAN THE AMOUNT YOU PAID FOR THE PRODUCT THAT IS THE SUBJECT OF A CLAIM. THIS IS THE MAXIMUM AMOUNT FOR WHICH WE ARE RESPONSIBLE.**

**SOME STATES DO NOT ALLOW THE EXCLUSION OR LIMITATION OF INCIDENTAL OR CONSEQUENTIAL DAMAGES, SO THE ABOVE LIMITATION OR EXCLUSION MAY NOT APPLY TO YOU.**

## How long does this limited warranty last?

This limited warranty lasts for the time period indicated on your packing slip or invoice, except for the following Dell-branded hardware:

- Projector lamps carry a 90-day limited warranty.

The limited warranty on all Dell-branded products begins on the date of the packing slip or invoice. The warranty period is not extended if we repair or replace a warranted product or any parts. Dell may change the availability of limited warranties, at its discretion, but any changes will not be retroactive.

## What do I do if I need warranty service?

Before the warranty expires, please call us at the relevant number listed in the following table. Please also have your Dell Service Tag or order number available.

<b>Web Support</b>	<a href="https://support.dell.com/ContactUs/ContactUsHome.aspx?c=us&amp;l=en&amp;s=gen">support.dell.com/ContactUs/ContactUsHome.aspx?c=us&amp;l=en&amp;s=gen</a>
<b>Individual Home Consumers:</b>	<b>U.S. Only</b>
Technical Support	1-800-624-9896
Customer Service	1-800-624-9897
<b>Individual Home Consumers who purchased through an Employee Purchase Program:</b>	
Technical Support and Customer Service	1-800-822-8965
<b>Home and Small Business Commercial Customers:</b>	
Technical Support and Customer Service	1-800-456-3355
<b>Medium, Large, or Global Commercial Customers, Healthcare Customers, and Value-Added Resellers (VARs):</b>	
Technical Support and Customer Service	1-800-822-8965
<b>Government and Education Customers:</b>	
Technical Support and Customer Service	1-800-234-1490

## What will Dell do?

**During the 90 days of the 90-day limited warranty and the first year of all other limited warranties:** During the 90 days of the 90-day limited warranty and the first year of all other limited warranties, we will repair any Dell-branded hardware products returned to us that prove to be defective in materials or workmanship. If we are not able to repair the product, we will replace it with a comparable product that is new or refurbished.

When you contact us, we will issue a Return Material Authorization Number for you to include with your return. You must return the products to us in their original or equivalent packaging, prepay shipping charges, and insure the shipment or accept the risk if the product is lost or damaged in shipment. We will return the repaired or replacement products to you. We will pay to ship the repaired or replaced products to you if you use an address in the United States (excluding Puerto Rico and U.S. possessions and territories). Otherwise, we will ship the product to you freight collect.

If we determine that the product is not covered under this warranty, we will notify you and inform you of service alternatives that are available to you on a fee basis.



**NOTE:** Before you ship the product(s) to us, make sure to back up the data on the hard drive(s) and any other storage device(s) in the product(s). Remove any confidential, proprietary, or personal information and removable media such as floppy disks, CDs, or PC Cards. We are not responsible for any of your confidential, proprietary, or personal information; lost or corrupted data; or damaged or lost removable media.

**During the remaining years:** For the remaining period of the limited warranty, we will replace any defective part with new or refurbished parts, if we agree that it needs to be replaced. When you contact us, we will require a valid credit card number at the time you request a replacement part, but we will not charge you for the replacement part as long as you return the original part to us within 30 days after we ship the replacement part to you. If we do not receive the original part within 30 days, we will charge to your credit card the then-current standard price for that part.

We will pay to ship the part to you if you use an address in the United States (excluding Puerto Rico and U.S. possessions and territories). Otherwise, we will ship the part freight collect. We will also include a prepaid shipping container with each replacement part for your use in returning the replaced part to us.



**NOTE:** Before you replace parts, make sure to back up the data on the hard drive(s) and any other storage device(s) in the product(s). We are not responsible for lost or corrupted data.

### What if I purchased a service contract?

If your service contract is with Dell, service will be provided to you under the terms of the service agreement. Please refer to that contract for details on how to obtain service.

If you purchased through us a service contract with one of our third-party service providers, please refer to that contract for details on how to obtain service.

### How will you fix my product?

We use new and refurbished parts made by various manufacturers in performing warranty repairs and in building replacement parts and systems. Refurbished parts and systems are parts or systems that have been returned to Dell, some of which were never used by a customer. All parts and systems are inspected and tested for quality. Replacement parts and systems are covered for the remaining period of the limited warranty for the product you bought. Dell owns all parts removed from repaired products.

### May I transfer the limited warranty?

Limited warranties on systems may be transferred if the current owner transfers ownership of the system and records the transfer with us. The limited warranty on Dell-branded memory may not be transferred. You may record your transfer by going to Dell's website:

- If you are an Individual Home Consumer, go to [www.dell.com/us/en/dhs/topics/sbtopic\\_015\\_ccare.htm](http://www.dell.com/us/en/dhs/topics/sbtopic_015_ccare.htm)
- If you are a Home Office, Small, Medium, Large, or Global Commercial Customer, go to [www.dell.com/us/en/biz/topics/sbtopic\\_ccare\\_nav\\_015\\_ccare.htm](http://www.dell.com/us/en/biz/topics/sbtopic_ccare_nav_015_ccare.htm)
- If you are a Government, Education, or Healthcare Customer, or an Individual Home Consumer who purchased through an Employee Purchase Program, go to [www.dell.com/us/en/pub/topics/sbtopic\\_015\\_ccare.htm](http://www.dell.com/us/en/pub/topics/sbtopic_015_ccare.htm)

If you do not have Internet access, call your customer care representative or call 1-800-624-9897.

All requests to transfer ownership are at Dell's sole discretion. All such transfers will be subject to the terms and conditions of the original service or limited warranty agreement and Dell's terms and conditions of sale located at [www.dell.com](http://www.dell.com). Dell cannot guarantee the authenticity of the products, limited warranties, service or support, or the accuracy of the listings of products you purchase from a third party.

## Total Satisfaction Return Policy (U.S. Only)

We value our relationship with you and want to make sure that you are satisfied with your purchases. That is why we offer a Total Satisfaction return policy for most products that you, the end-user customer, purchase directly from Dell. Under this policy, you may return to Dell products that you purchased directly from Dell for a credit or a refund of the purchase price paid, less shipping and handling and applicable return fees as follows:

**New Hardware Products and Accessories:** Unless you have a separate agreement with Dell, all hardware, accessories, peripherals, parts and unopened software still in its/their sealed package, excluding the products listed below, may be returned within twenty-one (21) days from the date on the packing slip or invoice.

Exclusions from the foregoing return policy:

- New PowerEdge™, PowerConnect™, and PowerVault™ products (excluding PowerVault 160T tape libraries) may be returned within thirty (30) days from the date on the packing slip or invoice, except that new PowerEdge™ SC servers and n series products purchased from the Small and Medium Business Sales Division may only be returned within fourteen (14) days from the date on the packing slip or invoice.
- Application software or an operating system that has been installed by Dell may not be returned unless you return the entire computer under the 21-day return policy, if applicable to your purchase (if not applicable to your purchase, you may not return application software or an operating system).
- Non-defective third party and Dell-branded software, peripheral, electronics and accessory products (for example: televisions, printers, projectors, MP3 players, PDAs, battery chargers, un-preinstalled third party software, wireless cards/access points/routers), including but not limited to those sold by or through Dell's "Software & Peripherals" or "Electronics & Accessories" groups, may be returned within twenty-one (21) days from the date on the packing slip or invoice, but a fifteen percent (15%) return fee may be deducted from any refund or credit.
- Dell | EMC storage products, EMC-branded products, Unisys-branded products, PowerVault™ 160T tape libraries, enterprise software, non-Dell branded enterprise products, software and/or software licenses, or any non-Dell customized hardware and/or software product(s) may not be returned at any time.

**Reconditioned or Refurbished Dell-Branded Hardware Products and Parts** — All reconditioned or refurbished PowerEdge, PowerConnect, and PowerVault products may be returned within thirty (30) days from the date on the packing slip or invoice. All other reconditioned or refurbished Dell-branded hardware products and parts may be returned within fourteen (14) days of the date on the packing slip or invoice.

**How to Return** — To return products, e-mail or call Dell customer service to receive a Credit Return Authorization Number within the return policy period applicable to the product you want to return. You must obtain a Credit Return Authorization Number in order to return the product. See "Contacting Dell" or "Getting Help" in your customer documentation (or go to [www.dell.com/us/en/gen/contact.htm](http://www.dell.com/us/en/gen/contact.htm)) to find the appropriate contact information for obtaining customer assistance.

You must ship the products to Dell within five (5) days of the date that Dell issues the Credit Return Authorization Number. You must also return the products to Dell in their original packaging, in as-new condition along with any media, documentation, and all other items that were included in the original shipment, prepay shipping charges, and insure the shipment or accept the risk of loss or damage during shipment.



**NOTE:** Before you ship the product(s) to us, make sure to back up the data on the hard drive(s) and any other storage device(s) in the product(s). Remove any confidential, proprietary, or personal information and removable media such as floppy disks, CDs, or PC Cards. We are not responsible for any of your confidential, proprietary, or personal information; lost or corrupted data; or damaged or lost removable media.

## Limited Warranty Terms for Dell-Branded Hardware Products (Canada Only)

### What is covered by this limited warranty?

This limited warranty covers defects in materials and workmanship in your—our end-user customer's—Dell-branded hardware products, including Dell-branded peripheral products.

### What is not covered by this limited warranty?

This limited warranty does not cover:

- Software, including the operating system and software added to the Dell-branded hardware products through our factory-integration system, or the reloading of the software
- Non-Dell branded and Solution Provider Direct products and accessories
- Problems that result from:
  - External causes such as accident, abuse, misuse, or problems with electrical power
  - Servicing not authorized by Dell
  - Usage that is not in accordance with product instructions
  - Failure to follow the product instructions or failure to perform preventive maintenance
  - Problems caused by using accessories, parts, or components not supplied by Dell
- Products with missing or altered Service Tags or serial numbers
- Products for which Dell has not received payment

THIS WARRANTY GIVES YOU SPECIFIC LEGAL RIGHTS, AND YOU MAY ALSO HAVE OTHER RIGHTS WHICH VARY FROM PROVINCE TO PROVINCE. DELL'S RESPONSIBILITY FOR MALFUNCTIONS AND DEFECTS IN PRODUCT IS LIMITED TO REPAIR AND REPLACEMENT AS SET FORTH IN THIS WARRANTY STATEMENT, FOR THE TERM OF THE WARRANTY PERIOD REFLECTED ON YOUR PACKING SLIP OR INVOICE. EXCEPT FOR THE EXPRESS WARRANTIES CONTAINED IN THIS WARRANTY STATEMENT, DELL DISCLAIMS ALL OTHER WARRANTIES AND CONDITIONS, EXPRESS OR IMPLIED, INCLUDING WITHOUT LIMITATION IMPLIED WARRANTIES AND CONDITIONS OF MERCHANTABILITY AND FITNESS FOR A PARTICULAR PURPOSE, STATUTORY OR OTHERWISE. SOME PROVINCES DO NOT ALLOW THE EXCLUSION OF CERTAIN IMPLIED WARRANTIES OR CONDITIONS, OR LIMITATIONS ON HOW LONG AN IMPLIED WARRANTY OR CONDITION LASTS. THEREFORE, THE FOREGOING EXCLUSIONS AND LIMITATIONS MAY NOT APPLY TO YOU.

WE DO NOT ACCEPT LIABILITY BEYOND THE REMEDIES PROVIDED FOR IN THIS WARRANTY STATEMENT OR FOR SPECIAL, INDIRECT, CONSEQUENTIAL, OR INCIDENTAL DAMAGES, INCLUDING, WITHOUT LIMITATION, ANY LIABILITY FOR THIRD-PARTY CLAIMS AGAINST YOU FOR DAMAGES, FOR PRODUCTS NOT BEING AVAILABLE FOR USE, OR FOR LOST DATA OR LOST SOFTWARE. OUR LIABILITY WILL BE NO MORE THAN THE AMOUNT YOU PAID FOR THE PRODUCT THAT IS THE SUBJECT OF A CLAIM. THIS IS THE MAXIMUM AMOUNT FOR WHICH WE ARE RESPONSIBLE.

SOME PROVINCES DO NOT ALLOW THE EXCLUSION OR LIMITATION OF SPECIAL, INDIRECT, INCIDENTAL, OR CONSEQUENTIAL DAMAGES, SO THE ABOVE LIMITATION OR EXCLUSION MAY NOT APPLY TO YOU.

## How long does this limited warranty last?

This limited warranty lasts for the time period indicated on your packing slip or invoice, except that the limited warranty on Dell-branded batteries lasts only 1 year and the limited warranty on the lamps for Dell-branded projectors lasts only 90 days. The limited warranty begins on the date of the packing slip or invoice. The warranty period is not extended if we repair or replace a warranted product or any parts. Dell may change the terms and availability of limited warranties, at its discretion, but any changes will not be retroactive (that is, the warranty terms in place at the time of purchase will apply to your purchase).

## What do I do if I need warranty service?

Before the warranty expires, please call us at the relevant number listed in the following table. Please also have your Dell Service Tag or order number available.

<b>Web Support</b>	<a href="http://support.dell.com/ContactUs/ContactUsHome.aspx?c=us&amp;l=en&amp;s=gen">support.dell.com/ContactUs/ContactUsHome.aspx?c=us&amp;l=en&amp;s=gen</a>
<b>Individual Home Consumers; Home Office and Small Business Customers:</b>	<b>Canada Only</b>
Technical Support and Customer Service	1-800-847-4096
<b>Medium, Large, and Global Commercial Customers; Government, Education, and Healthcare Customers; and Value-Added Resellers (VARs):</b>	
Technical Support	1-800-387-5757
Customer Service	1-800-326-9463
<b>Government or Education Customers, or Individual Home Consumers who purchased through an Employee Purchase Program:</b>	
Technical Support	1-800-387-5757
Customer Service	1-800-326-9463 (Extension 8221 for Individual Consumers)

## What will Dell do?

**During the 90 days of the 90-day limited warranty and the first year of all other limited warranties:** During the 90 days of the 90-day limited warranty and the first year of all other limited warranties, we will repair any Dell-branded hardware products returned to us that prove to be defective in materials or workmanship. If we are not able to repair the product, we will replace it with a comparable product that is new or refurbished.

When you contact us, we will issue a Return Material Authorization Number for you to include with your return. You must return the products to us in their original or equivalent packaging, prepay shipping charges, and insure the shipment or accept the risk if the product is lost or damaged in shipment. We will return the repaired or replacement products to you. We will pay to ship the repaired or replaced products to you if you use an address in Canada. Otherwise, we will ship the product to you freight collect.

If we determine that the problem is not covered under this warranty, we will notify you and inform you of service alternatives that are available to you on a fee basis.



**NOTE:** Before you ship the product(s) to us, make sure to back up the data on the hard drive(s) and any other storage device(s) in the product(s). Remove any confidential, proprietary, or personal information and removable media such as floppy disks, CDs, or PC Cards. We are not responsible for any of your confidential, proprietary, or personal information; lost or corrupted data; or damaged or lost removable media.

**During the remaining years following the first year of all limited warranties:** We will replace any defective part with new or refurbished parts, if we agree that it needs to be replaced. When you contact us, we will require a valid credit card number at the time you request a replacement part, but we will not charge you for the replacement part as long as you return the original part to us within 30 days after we ship the replacement part to you. If we do not receive the original part within 30 days, we will charge to your credit card the then-current standard price for that part.

We will pay to ship the part to you if you use an address in Canada. Otherwise, we will ship the part freight collect. We will also include a prepaid shipping container with each replacement part for your use in returning the replaced part to us.



**NOTE:** Before you replace parts, make sure to back up the data on the hard drive(s) and any other storage device(s) in the product(s). We are not responsible for lost or corrupted data.

### **What if I purchased a service contract?**

If your service contract is with Dell, service will be provided to you under the terms of the service contract. Please refer to that contract for details on how to obtain service. Dell's service contracts can be found online at [www.dell.ca](http://www.dell.ca) or by calling Customer Care at 1-800-847-4096. If you purchased through us a service contract with one of our third-party service providers, please refer to that contract (mailed to you with your packing slip or invoice) for details on how to obtain service.

### **How will you fix my product?**

We use new and refurbished parts made by various manufacturers in performing warranty repairs and in building replacement parts and systems. Refurbished parts and systems are parts or systems that have been returned to Dell, some of which were never used by a customer. All parts and systems are inspected and tested for quality. Replacement parts and systems are covered for the remaining period of the limited warranty for the product you bought. Dell owns all parts removed from repaired products.

### **May I transfer the limited warranty?**

Limited warranties on systems may be transferred if the current owner transfers ownership of the system and records the transfer with us. The limited warranty on Dell-branded memory may not be transferred. You may record your transfer by going to Dell's website.

- For Canada-purchased computers (in-country transfers) and to transfer from one customer to another, go to [www.dell.ca/ca/en/gen/topics/segtopic\\_ccare\\_nav\\_013\\_ccare.htm](http://www.dell.ca/ca/en/gen/topics/segtopic_ccare_nav_013_ccare.htm)
- For out-of-country transfers (outside of the original country of purchase), go to [www.dell.com/us/en/biz/topics/sbtopic\\_ccare\\_nav\\_016\\_ccare.htm](http://www.dell.com/us/en/biz/topics/sbtopic_ccare_nav_016_ccare.htm)

If you do not have Internet access, call Dell at 1-800-847-4096 (Home Consumer customers) or 1-800-326-9463 (Corporate Commercial or Government customers).

All requests to transfer ownership are at Dell's sole discretion. All such transfers will be subject to the terms and conditions of the original service or limited warranty agreement and Dell's terms and conditions of sale located at [www.dell.com](http://www.dell.com). Dell cannot guarantee the authenticity of the products, limited warranties, service or support, or the accuracy of the listings of products you purchase from a third party.



## **Total Satisfaction Return Policy (Canada Only)**

If you are an end-user customer who bought new products directly from Dell, you may return them to Dell up to 30 days after you receive them for a refund or credit of the product purchase price. If you are an end-user customer who bought reconditioned or refurbished products from Dell, you may return them to Dell within 14 days after the date on the packing slip or invoice for a refund or credit of the product purchase price. In either case, the refund or credit will not include any shipping and handling charges shown on your packing slip or invoice and will be subject to a fifteen percent (15%) restocking fee, unless otherwise prohibited by law. If you are an organization that bought the products under a written agreement with Dell, the agreement may contain different terms for the return of products than specified by this policy.

To return products, you must call Dell Customer Service at 1-800-847-4096 to receive a Credit Return Authorization Number. To expedite the process of your refund or credit, Dell expects you to return the products to Dell in their original packaging within 5 days of the date that Dell issues the Credit Return Authorization Number. You must also prepay shipping charges and insure the shipment or accept the risk of loss or damage during shipment. You may return software for a refund or credit only if the sealed package containing the diskette(s) or CD(s) is unopened. Returned products must be in as-new condition, and all of the manuals, diskette(s), CD(s), power cables, and other items included with a product must be returned with it. For customers who want to return, for refund or credit only, either application or operating system software that has been installed by Dell, the whole system must be returned, along with any media and documentation that may have been included in the original shipment.

The “Total Satisfaction” Return Policy does not apply to Dell | EMC storage products. It also does not apply to products purchased through Dell's Software and Peripherals division. For those products, please instead refer to Dell's Software and Peripheral's then-current return policy (see the following section, “Dell Software and Peripherals [Canada Only]”).

## **Dell Software and Peripherals (Canada Only)**

### **Third-Party Software and Peripherals Products**

Similar to other resellers of software and peripherals, Dell does not warrant third-party products. Third-party software and peripheral products are covered by the warranties provided by the original manufacturer or publisher only. Third-party manufacturer warranties vary from product to product. Consult your product documentation for specific warranty information. More information may also be available from the manufacturer or publisher.

While Dell offers a wide selection of software and peripheral products, we do not specifically test or guarantee that all of the products we offer work with any or all of the various models of Dell computers, nor do we test or guarantee all of the products we sell on the hundreds of different brands of computers available today. If you have questions about compatibility, we recommend and encourage you to contact the third-party software and peripheral product manufacturer or publisher directly.

### **Dell-Branded Peripheral Products**

Dell does provide a limited warranty for new Dell-branded peripheral products (products for which Dell is listed as the manufacturer) such as monitors, batteries, memory, docking stations, and projectors. To determine which limited warranty applies to the product you purchased, see the Dell packing slip or invoice and/or the product documentation that accompanied your product. Descriptions of Dell's limited warranties are described in preceding sections.

## **CAUTION: Safety Instructions**

Read and follow these instructions when connecting and using your TV to help ensure your own personal safety and to protect your TV from potential damage.

- 1 Read these instructions.
- 2 Keep these instructions.
- 3 Heed all warnings.
- 4 Follow all instructions.
- 5 Do not use this apparatus near water.
- 6 Clean only with dry cloth.
- 7 Do not block any ventilation openings. Install in accordance with the manufacturer's instructions.
- 8 Do not install near any heat sources such as radiators, heat registers, stoves, or other apparatus (including amplifiers) that produce heat.
- 9 Do not defeat the safety purpose of the polarized or grounding-type plug. A polarized plug has two blades with one wider than the other. A grounding type plug has two blades and a third grounding prong. The wide blade or the third prong are provided for your safety. If the provided plug does not fit into your outlet, consult an electrician for replacement of the obsolete outlet.
- 10 Protect the power cord from being walked on or pinched particularly at plugs, convenience receptacles, and the point where they exit from the apparatus.
- 11 Only use attachments/accessories specified by the manufacturer.
- 12 Use only with the cart, stand, tripod, bracket, or table specified by the manufacturer, or sold with the apparatus. When a cart is used, use caution when moving the cart/apparatus combination to avoid injury from tip-over.
- 13 Unplug this apparatus during lightning storms or when unused for long periods of time.
- 14 Refer all servicing to qualified service personnel. Servicing is required when the apparatus has been damaged in any way, such as power-supply cord or plug is damaged, liquid has been spilled or objects have fallen into the apparatus, the apparatus has been exposed to rain or moisture, does not operate normally, or has been dropped.



### **CAUTION: Use of controls, adjustments, or procedures other than those specified in this documentation may result in exposure to shock, electrical hazards, and/or mechanical hazards.**

- When connecting your TV to your computer, to help avoid damaging your computer, be sure that the voltage selection switch on the power supply for the computer is set to match the alternating current (AC) power available at your location:
  - 115 volts (V)/60 hertz (Hz) in most of North and South America and some Far Eastern countries such as South Korea (also 220 volts (V)/60 hertz (Hz)) and Taiwan, and 100V / 50Hz or 100V / 60Hz in Japan.
  - 230 volts (V)/50 hertz (Hz) in most of Europe, the Middle East, and the Far East.
- Always be sure that your TV is electrically rated to operate with the AC power available in your location.



**NOTE:** This TV does not need or have a voltage selection switch for setting the AC voltage according to the ranges defined in the *Owner's Manual*.

- Never insert anything metallic into the TV openings. Doing so may create the danger of electric shock.
- To avoid electric shock, never touch the inside of the TV. Only a qualified technician should open the TV case.

- Never use your TV if the power cable has been damaged. Do not allow anything to rest on the power cable. Keep the power cable away from where people could trip over it.
- Be sure to grasp the plug, not the cable, when disconnecting the TV from an electric socket.
- Do not defeat the safety purpose of the polarized or grounding-type plug. A polarized plug has two blades with one wider than the other. A grounding type plug has two blades and third grounding prong. The wide blade or third prong are provided for your safety. When the provided plug does not fit into your outlet, consult an electrician for replacement of the obsolete outlet.
- Openings in the TV cabinet are provided for ventilation. To prevent overheating, these openings should not be blocked or covered. Avoid using the TV on a bed, sofa, rug, or other soft surface, as doing so may block the ventilation openings in the bottom of the cabinet. If you place the TV in a bookcase or an enclosed space, be sure to provide adequate ventilation and air flow.
- Place your TV in a location with low humidity and minimum dust. Avoid places similar to a damp basement or dusty hallway.
- Do not expose the TV to rain or use it near water (in kitchens, next to swimming pools, etc.). If the TV accidentally gets wet, unplug it and contact Dell immediately. You can clean the TV with a damp cloth when necessary, being sure to unplug the TV first.
- Place the TV on a solid surface and treat it carefully. The screen is made of glass and can be damaged if dropped or hit sharply. Use only with a cart, stand, tripod, bracket, or table capable to adequately support your TV. When a cart is used, use caution when moving the cart/TV combination to avoid injury from tip-over. Contact Dell for mounting accessories.
- Unplug this apparatus during lightning storms or when unused for long periods of time.
- Locate your TV near an easily accessible electric outlet.
- If your TV does not operate normally — in particular, if there are any unusual sounds or smells coming from it — unplug it immediately and contact Dell.
- Do not attempt to remove the back cover, as you will be exposed to an electrical shock hazard. The back cover should only be removed by qualified service personnel.
- High temperatures can cause problems. Don't use your TV in direct sunlight, and keep it away from heaters, stoves, fireplaces, and other sources of heat.
- Unplug your TV from the electric outlet before any service is performed.
- Damage Requiring Service — The appliance should be serviced by qualified service personnel when:
  - The power supply cord or the plug has been damaged
  - Objects have fallen, or liquid has been spilled into the appliance
  - The appliance has been exposed to rain
  - The appliance does not appear to operate normally or exhibits a marked change in performance
  - The appliance has been dropped, or the enclosure damaged.
- Tilt/Stability — All televisions must comply with recommended international global safety standards for tilt and stability properties of its cabinets design.
- Do not compromise these design standards by applying excessive pull force to the front, or top of the cabinet which could ultimately overturn the product.
- Do not place electronic equipment/toys on the top of the set. As such items could unsuspectingly fall from the top of the set and cause product damage and/or personal injury.

- Wall or Ceiling Mounting — The TV should be mounted to a wall or ceiling only as recommended by the manufacturer.
- Power Lines — An outdoor antenna should be located away from power lines.
- Outdoor Antenna Grounding — If an outside antenna is connected to the receiver, be sure the antenna system is grounded so as to provide some protection against voltage surges and built up static charges. Section 810 of the National Electric Code. ANSI/NFPA No.70-1984, provides information with respect to proper grounding of the mats and supporting structure grounding of the lead-in wire to and antenna-discharge unit, size of grounding connectors, location of antenna-discharge unit, connection to grounding electrodes and requirements for the grounding electrode.

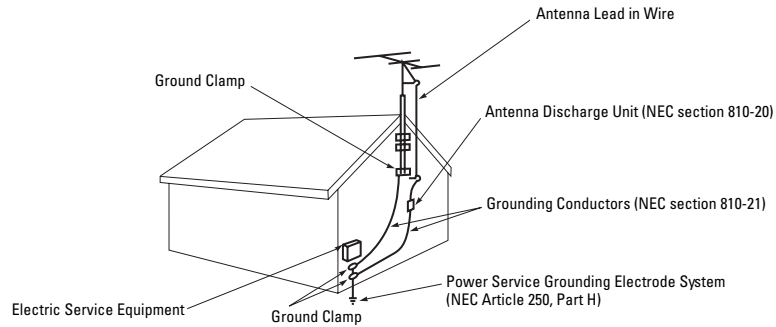

- See the limited warranty section for service of your TV. Servicing is required when the TV has been damaged in any way, such as power-supply cord or plug is damaged, liquid has been spilled or objects have fallen into TV the TV has been exposed to rain or moisture, does not operate normally, or has been dropped.



**NOTE:** This note is for cable TV installers, Article 820-40 of the NEC that provides guidelines for proper grounding and, in particular, specifies that the cable ground shall be connected to the grounding system of the building, as close to the point of cable entry as practical.

# Regulatory Notices

Electromagnetic Interference (EMI) is any signal or emission, radiated in free space or conducted along power or signal leads, that endangers the functioning of a radio navigation or other safety service or seriously degrades, obstructs, or repeatedly interrupts a licensed radio communications service. Radio communications services include but are not limited to AM/FM commercial broadcast, television, cellular services, radar, air-traffic control, pager, and Personal Communication Services (PCS). These licensed services, along with unintentional radiators such as digital devices, including computers, contribute to the electromagnetic environment.

## Federal Communications Commission (FCC) Notice (U.S. Only)

Caution: This equipment has been tested and found to comply with the limits for a Class B digital device, pursuant to Part 15 of the FCC Rules. These limits are designed to provide reasonable protection against harmful interference in a residential installation. This equipment generates, uses, and can radiate radio frequency energy and, if not installed and used in accordance with the instructions, may cause harmful interference to radio communications. However, there is no guarantee that interference will not occur in a particular installation. If this equipment does cause harmful interference to radio or television reception, which can be determined by turning the equipment off and on, the user is encouraged to try to correct the interference by one or more of the following measures:

- Reorient or relocate receiving antenna.
- Increase the separation between the equipment and receiver.
- Connect the equipment into an outlet on a circuit different from that to which the receiver is connected.
- Consult the dealer or an experienced radio/TV technician for help.

This device complies with Part 15 of the FCC rules. Operation is subject to the following two conditions:

This device may not cause harmful interference.

This device must accept any interference received including interference that may cause undesired operation.

Instructions to Users: This equipment complies with the requirements of FCC (Federal Communication Commission) equipment provided that following conditions are met.

Video inputs: The input signal amplitude must not exceed the specified level.



**NOTICE:** Changes or modifications not expressly approved by the party responsible for compliance could void the user's authority to operate the equipment.

## IC Notice (Canada Only)

Most Dell digital apparatus are classified by the Industry Canada (IC) Interference-Causing Equipment Standard #3 (ICES-003) as Class B digital devices. To determine which classification (Class A or B) applies to your Dell digital apparatus, examine all registration labels located on the bottom, side, or the back panel of your digital apparatus. A statement in the form of "IC Class A ICES-003" or "IC Class B ICES-003" will be located on one of these labels. Note that Industry Canada regulations provide that changes or modifications not expressly approved by Dell could void your authority to operate this equipment.

This Class B (or Class A, if so indicated on the registration label) digital apparatus meets the requirements of the Canadian Interference-Causing Equipment Regulations.

Cet appareil numérique de la Classe B (ou Classe A, si ainsi indiqué sur l'étiquette d'enregistrement) respecte toutes les exigences du Règlement sur le Matériel Brouilleur du Canada.

## ENERGY STAR® Compliance

If your system bears the ENERGY STAR® emblem, your configuration complies with these requirements and all ENERGY STAR® power management features of the system are enabled.

 **NOTE:** Any Dell system bearing the ENERGY STAR® emblem on the system or on a start-up screen is certified to comply with EPA ENERGY STAR® requirements as configured when shipped by Dell.

### ENERGY STAR® Emblem

The EPA's ENERGY STAR® program is a joint effort between the EPA and manufacturers to reduce air pollution by promoting energy-efficient products.

In 2002 alone, Americans—with the help of ENERGY STAR®—saved \$7 billion dollars on their energy bills, saved enough energy to power 15 million homes, and reduced greenhouse gas emissions equivalent to taking 15 million cars off the road.

In turn, this reduction in electricity usage can reduce emissions of carbon dioxide, the gas primarily responsible for the greenhouse effect, and sulfur dioxide and nitrogen oxides, the primary causes of acid rain. You can also help reduce electricity usage and its side effects by turning off your system when it is not in use for extended periods of time, particularly at night and on weekends.



## Contacting Dell

To contact Dell electronically, you can access the following websites:

- [www.dell.com](http://www.dell.com)
- [support.dell.com](http://support.dell.com) (technical support)
- [premiersupport.dell.com](http://premiersupport.dell.com) (technical support for educational, government, healthcare, and medium/large business customers, including Premier, Platinum, and Gold customers)

For specific web addresses for your country, find the appropriate country section in the table below.



**NOTE:** Toll-free numbers are for use within the country for which they are listed.

When you need to contact Dell, use the electronic addresses, telephone numbers, and codes provided in the following table. If you need assistance in determining which codes to use, contact a local or an international operator.

Country (City) International Access Code Country Code City Code	Department Name or Service Area, Website and E-Mail Address	Area Codes, Local Numbers, and Toll-Free Numbers
Canada (North York, Ontario) International Access Code: 011	Online Order Status: <a href="http://www.dell.ca/ostatus">www.dell.ca/ostatus</a> AutoTech (automated technical support) TechFax Customer Care (Home Sales/Small Business) Customer Care (med./large business, government) Technical Support (Home Sales/Small Business) Technical Support (med./large bus., government) Sales (Home Sales/Small Business) Sales (med./large bus., government) Spare Parts Sales & Extended Service Sales	toll-free: 1-800-247-9362 toll-free: 1-800-950-1329 toll-free: 1-800-847-4096 toll-free: 1-800-326-9463 toll-free: 1-800-847-4096 toll-free: 1-800-387-5757 toll-free: 1-800-387-5752 toll-free: 1-800-387-5755 1 866 440 3355
Mexico International Access Code: 00 Country Code: 52	Customer Technical Support Sales Customer Service Main	001-877-384-8979 or 001-877-269-3383 50-81-8800 or 01-800-888-3355 001-877-384-8979 or 001-877-269-3383 50-81-8800 or 01-800-888-3355

<b>Country (City)</b> <b>International Access Code</b> <b>Country Code</b> <b>City Code</b>	<b>Department Name or Service Area,</b> <b>Website and E-Mail Address</b>	<b>Area Codes,</b> <b>Local Numbers, and</b> <b>Toll-Free Numbers</b>
U.S.A. (Austin, Texas)	Automated Order-Status Service	toll-free: 1-800-433-9014
International Access Code: 011	AutoTech (portable and desktop computers)	toll-free: 1-800-247-9362
Country Code: 1	<b>Consumer</b> (Home and Home Office)	
	Technical Support	toll-free: 1-800-624-9896
	Customer Service	toll-free: 1-800-624-9897
	DellNet™ Service and Support	toll-free: 1-877-Dellnet (1-877-335-5638)
	Employee Purchase Program (EPP) Customers	toll-free: 1-800-695-8133
	Financial Services website: <a href="http://www.dellfinancialservices.com">www.dellfinancialservices.com</a>	
	Financial Services (lease/loans)	toll-free: 1-877-577-3355
	Financial Services (Dell Preferred Accounts [DPA])	toll-free: 1-800-283-2210
	<b>Business</b>	
	Customer Service and Technical Support	toll-free: 1-800-822-8965
	Employee Purchase Program (EPP) Customers	toll-free: 1-800-695-8133
	Printers and Projectors Technical Support	toll-free: 1-877-459-7298
	<b>Public</b> (government, education, and healthcare)	
	Customer Service and Technical Support	toll-free: 1-800-456-3355
	Employee Purchase Program (EPP) Customers	toll-free: 1-800-234-1490
	Dell Sales	toll-free: 1-800-289-3355 or toll-free: 1-800-879-3355
	Dell Outlet Store (Dell refurbished computers)	toll-free: 1-888-798-7561
	Software and Peripherals Sales	toll-free: 1-800-671-3355
	Spare Parts Sales	toll-free: 1-800-357-3355
	Extended Service and Warranty Sales	toll-free: 1-800-247-4618
	Fax	toll-free: 1-800-727-8320
	Dell Services for the Deaf, Hard-of-Hearing, or Speech-Impaired	toll-free: 1-877-DELLTTY (1-877-335-5889)
U.S. Virgin Islands	General Support	1-877-673-3355



Téléviseur Plasma Dell™

# Guide d'informations du produit

**VEUILLEZ LIRE ATTENTIVEMENT LE PRÉSENT DOCUMENT. IL CONTIENT EN EFFET DES INFORMATIONS IMPORTANTES SUR VOS DROITS ET OBLIGATIONS, AINSI QUE SUR LES RESTRICTIONS ET EXCLUSIONS POUVANT S'APPLIQUER. CE DOCUMENT CONTIENT ÉGALEMENT UNE CLAUSE DE RÈGLEMENT DES DIFFÉRENDS.**

Modèles : W4200

## Remarques, avis et précautions



**REMARQUE** : Une REMARQUE indique des informations importantes qui vous aident à mieux utiliser votre téléviseur.



**AVIS** : Un AVIS vous avertit d'un risque de dommage matériel ou de perte de données et vous indique comment éviter le problème.



**PRÉCAUTION** : Une PRÉCAUTION indique un risque potentiel d'endommagement du matériel, de blessure corporelle ou de mort.

---

Les informations contenues dans ce document sont sujettes à modification sans préavis.

© 2004 Dell Inc. Tous droits réservés.

Toute reproduction sous quelque forme que ce soit sans l'autorisation écrite de Dell Inc. est strictement interdite.

Marques utilisées dans ce texte : *Dell*, le logo *DELL*, *Inspiron*, *Latitude*, *Dell Precision*, *TrueMobile*, *PowerEdge*, *PowerConnect* et *PowerVault* sont des marques de Dell Inc. ; *Intel*, *Pentium*, et *Celeron* sont des marques déposées de Intel Corporation ; *Microsoft* et *Windows* sont des marques déposées de Microsoft Corporation ; *EMC* est une marque déposée de EMC Corporation ; *ENERGY STAR* est une marque déposée de l'agence américaine de protection de l'environnement (U.S. Environmental Protection Agency). En tant que partenaire du programme ENERGY STAR, Dell Inc. a fait en sorte que ce produit réponde aux normes de ce programme en matière de consommation énergétique.

D'autres marques et noms commerciaux peuvent être utilisés dans ce document pour faire référence aux entités se réclamant de ces marques et de ces noms ou à leurs produits. Dell Inc. dénie tout intérêt propriétaire dans les marques et les noms commerciaux autres que les siens.

**Modèles W4200**

**Septembre 2004**

**Rév A00**

# Sommaire

<b>Termes et conditions de vente pour les États-Unis.</b> . . . . .	<b>27</b>
<b>Garantie limitée et règle de retour</b> . . . . .	<b>31</b>
Garantie limitée pour les matériels de marque Dell (États-Unis uniquement) . . . . .	31
Règle de retour Satisfait ou remboursé (États-Unis uniquement) . . . . .	34
Conditions de garantie limitée pour les produits matériels Dell (Canada uniquement) . . . . .	35
Règle de retour Satisfait ou remboursé (Canada uniquement) . . . . .	39
Logiciels et périphériques Dell (Canada uniquement) . . . . .	39
<b>PRÉCAUTION : Consignes de sécurité</b> . . . . .	<b>40</b>
<b>Réglementations.</b> . . . . .	<b>43</b>
Réglementation de la Commission fédérale des communications (FCC, Federal Communications Commission) (États-Unis uniquement) . . . . .	43
Réglementation IC (Canada uniquement) . . . . .	44
<b>Conformité ENERGY STAR®</b> . . . . .	<b>44</b>
Logo ENERGY STAR® . . . . .	44
<b>Contacteur Dell</b> . . . . .	<b>45</b>



# Termes et conditions de vente pour les États-Unis

Ces termes et conditions (« Contrat ») s'appliquent à vos achats de systèmes informatiques et/ou de produits connexes et/ou de services et support vendus aux États-Unis (« Produit ») par l'entité Dell figurant sur la facture ou l'accusé de réception (« Dell ») qui vous a été remis. En acceptant le Produit, vous acceptez les termes et conditions de ce Contrat. Si vous ne souhaitez pas être soumis à ce Contrat, vous devez en notifier Dell immédiatement et renvoyer votre achat conformément à la règle de retour Satisfait ou remboursé de Dell. (Voir : <http://support.dell.com/ContactUs/ByPhone.aspx?c=us&l=en&s=gen> pour obtenir les coordonnées de nos contacts.) En cas de retour, le ou les Produits doivent être renvoyés dans leurs boîtes d'origine. CE CONTRAT EST APPLICABLE SAUF (I) S'IL EXISTE UN CONTRAT D'ACHAT DIFFÉRENT ENTRE VOUS ET DELL, AUQUEL CAS LE CONTRAT DIFFÉRENT S'APPLIQUE PRIORITAIREMENT; OU (II) SI D'AUTRES TERMES ET CONDITIONS DELL S'APPLIQUENT À LA TRANSACTION.

## 1 Autres documents.

Ce Contrat NE doit PAS être modifié, augmenté ou amendé par tout autre document sauf spécification contraire écrite portant votre signature et celle de Dell. Si vous ne recevez pas de facture ou d'accusé de réception par courrier, courrier électronique ou avec votre Produit, vous pouvez obtenir des informations relatives à votre achat sur <https://support.dell.com/dellcare/Invoice.aspx> ou en contactant votre représentant commercial.

## 2 Conditions de paiement, commandes, devis et intérêts.

Les conditions de paiement sont à la seule discrétion de Dell et, sauf spécification contraire écrite de Dell, les paiements doivent être effectués au moment de l'achat. Ils peuvent être effectués par carte de crédit, transfert bancaire ou autre mode de paiement convenu par avance. Dell peut facturer séparément les éléments d'une commande. Votre commande peut être annulée par Dell, à sa seule discrétion. Sauf en cas d'accord de remise différente entre Dell et vous-même, les règles de tarification standard pour les systèmes de marque Dell, pour lesquels la remise porte à la fois sur le matériel et les services, appliquent à la partie service du système une remise égale au pourcentage de remise calculé sur la totalité du système. Dell décline toute responsabilité en cas d'erreur tarifaire, typographique ou autre, dans toute offre faite par Dell et se réserve le droit d'annuler toute commande résultant de telles erreurs.

## 3 Frais d'expédition, taxes, titre et risque de perte.

Les frais d'expédition et de gestion sont en supplément sauf mention contraire explicitement indiquée au moment de la vente. Les pertes ou dommages survenant lors de l'expédition effectuée par un transporteur choisi par Dell sont à la charge de Dell. Les pertes ou dommages survenant lors de l'expédition effectuée par un transporteur choisi par vous-même sont à votre charge. Vous devez notifier Dell dans les 30 jours à compter de la date figurant sur votre facture ou accusé de réception si vous pensez qu'un élément de votre achat est manquant, défectueux ou endommagé. À moins que vous ne fournissiez à Dell un certificat d'exemption de taxe valide et correct, applicable à votre achat du Produit et au lieu de livraison du Produit, les taxes de vente ou autre associées à la commande sont à votre charge. Les dates d'expédition ne sont qu'approximatives. Le nom des logiciels reste la propriété du ou des concédants concernés.

## 4 Garanties.

LES GARANTIES LIMITÉES APPLICABLES AUX PRODUITS MATÉRIELS DE MARQUE DELL SONT CONSULTABLES SUR <http://www.dell.com/policy/legal/warranty.htm> OU DANS LA DOCUMENTATION FOURNIE PAR DELL AVEC LE PRODUIT. DELL N'OFFRE AUCUNE GARANTIE POUR LES SERVICES ET LOGICIELS OU POUR LES PRODUITS DE MARQUE AUTRE QUE DELL. DE TELS PRODUITS SONT FOURNIS PAR DELL « EN L'ÉTAT ». LES GARANTIES ET SERVICES DES PRODUITS DE MARQUE AUTRE QUE DELL, LE CAS ÉCHÉANT, SONT FOURNIS PAR LE FABRICANT D'ORIGINE, ET NON PAR DELL. DELL N'ACCORDE AUCUNE GARANTIE SAUF CELLES MENTIONNÉES DANS LE CONTRAT DE GARANTIE APPLICABLE, EN VIGUEUR À LA DATE INDIQUÉE SUR LA FACTURE, LA FICHE D'EXPÉDITION OU L'ACCUSÉ DE RÉCEPTION. CES GARANTIES ET SERVICES NE PRENNENT EFFET, ET DELL N'EST DANS L'OBLIGATION DE LES HONORER, QU'APRÈS RÉCEPTION PAR DELL DU PAIEMENT COMPLET DE L'ARTICLE SUR LEQUEL PORTE LA GARANTIE OU LE SERVICE.

## 5 Logiciels.

Toutes les applications fournies sont soumises au contrat de licence faisant partie du progiciel et vous acceptez de vous y conformer.

## 6 Règles de retour et échanges.

Produits neufs ou recyclés achetés directement auprès de Dell (et non auprès d'un tiers) : ces produits peuvent être retournés ou échangés conformément à la règle sur les retours en vigueur à la date indiquée sur la facture ou l'accusé de réception. Tout retour ou échange sera effectué conformément aux règles sur les retours en vigueur à la date du retour ou de l'échange. Vous devez nous contacter directement avant de renvoyer le Produit afin que nous vous fournissions un numéro d'autorisation de retour du matériel à inclure dans votre envoi. Vous devez nous renvoyer le Produit dans son emballage d'origine ou emballage équivalent. Les risques de perte ainsi que les frais d'expédition et de gestion inhérents au retour ou à l'échange du Produit sont à votre charge. Des frais supplémentaires peuvent s'appliquer. Les règles appliquées par Dell sur les retours des produits de marque Dell sont consultables sur : <http://www.dell.com/policy/legal/warranty.htm>. Les règles de retour des logiciels et périphériques de marque autre que Dell sont consultables sur : [http://rcommerce.us.dell.com/rcomm/include/dw\\_policies.htm](http://rcommerce.us.dell.com/rcomm/include/dw_policies.htm).

Les règles de retour des produits recyclés sont consultables sur :

[http://www.dell.com/us/en/dfh/topics/segtopic\\_nav\\_info\\_002\\_info.htm](http://www.dell.com/us/en/dfh/topics/segtopic_nav_info_002_info.htm). En cas de non-conformité aux instructions et règles fournies par Dell sur les retours et les échanges, Dell décline toute responsabilité quant aux produits perdus, endommagés, modifiés ou traités pour la mise au rebut ou la revente. Si vous renvoyez tous les composants d'une commande, le montant payé pour cette commande vous sera intégralement remboursé. À la discrétion de Dell, le montant du remboursement des retours partiels peut être inférieur au montant figurant sur la facture ou au prix unitaire des composants en raison d'une tarification promotionnelle ou par lot.

## 7 Produit modifié ou arrêté.

Dell applique une règle de révision et de mise à jour permanente. Dell peut modifier ou interrompre la fabrication d'un Produit à tout moment sans vous en avertir, ce qui peut affecter les informations enregistrées dans votre « caddie » en ligne. Dell vous livrera un Produit dont la fonctionnalité et les performances sont identiques à celles du Produit commandé, mais des différences entre le produit livré et le produit décrit sur la feuille des caractéristiques ou sur le catalogue sont possibles. Les pièces utilisées pour la réparation ou la maintenance du produit peuvent être neuves, pratiquement neuves ou remises en état.

## 8 Service et support.

Les offres de service peuvent varier d'un produit à l'autre. Si vous achetez des services et support optionnels auprès de Dell, Dell et/ou votre fournisseur de services tiers vous fourniront ces services ou support aux États-Unis conformément aux termes et conditions décrits à l'adresse suivante

[http://www.dell.com/us/en/gen/services/service\\_service\\_contracts.htm](http://www.dell.com/us/en/gen/services/service_service_contracts.htm) ou à ceux qui vous ont été adressés par e-mail. Pour plus d'informations, vous pouvez contacter Dell ; consultez

<http://www1.us.dell.com/content/topics/segtopic.aspx/contact/contact?c=us&l=en&s=gen> pour obtenir les coordonnées des contacts. Dell et/ou le fournisseur de services tiers peuvent, à leur discrétion, modifier leurs programmes généraux et optionnels de service et de support ainsi que les termes et conditions les régissant sans vous en avertir. Dell n'est tenu à aucun engagement de service ni de support tant que vous n'avez pas effectué le paiement complet du Produit ou du contrat de service/support acheté. Dell n'a aucune obligation de fournir des services ou support achetés auprès d'un tiers et non de Dell.

**9** Limitation de responsabilité.

DELL DÉCLINE TOUTE RESPONSABILITÉ, AU-DELÀ DES RECOURS INDIQUÉS DANS CETTE DÉCLARATION DE GARANTIE LIMITÉE, Y COMPRIS, MAIS DE MANIÈRE NON LIMITATIVE, POUR LA NON-DISPONIBILITÉ D'UN PRODUIT, PERTE DE BÉNÉFICES, INTERRUPTION D'ACTIVITÉ, PERTE OU CORRUPTION DE DONNÉES OU DE LOGICIELS, OU POUR LA PRESTATION DES SERVICES ET DU SUPPORT. À L'EXCEPTION DE CE QUI EST EXPOSÉ DANS LE PRÉSENT DOCUMENT, DELL NE SAURA ÊTRE TENU RESPONSABLE DES DOMMAGES INDUITS, SPÉCIAUX, INDIRECTS OU RÉPRESSIFS, MÊME SI DELL A ÉTÉ INFORMÉ DE LA POSSIBILITÉ DE TELS DOMMAGES, OU DE TOUTE RÉCLAMATION DE LA PART D'UN TIERS. VOUS ACCEPTEZ QUE POUR TOUTE RESPONSABILITÉ LIÉE À L'ACHAT DE PRODUIT, DELL NE PEUT ÊTRE TENU RESPONSABLE DES DOMMAGES AU-DELÀ DU MONTANT FACTURÉ POUR LE PRODUIT CONCERNÉ. PAR DÉROGATION AUX AUTRES DISPOSITIONS DU PRÉSENT CONTRAT, LES RECOURS INDIQUÉS DANS LE PRÉSENT CONTRAT S'APPLIQUENT MÊME SI DE TELS RECOURS N'ATTEIGNENT PAS LEUR INTENTION ESSENTIELLE. DELL NE PEUT ÊTRE TENU RESPONSABLE DES GARANTIES, DU SUPPORT OU DES SERVICES RÉALISÉS OU ACHETÉS AUPRÈS D'UN TIERS ET NON DIRECTEMENT AUPRÈS DE DELL. DELL DÉCLINE TOUTE RESPONSABILITÉ QUANT AUX REPRÉSENTATIONS OU OMISSIONS D'UN TIERS.

**10** Loi applicable et exportation ou revente interdite.

Vous acceptez de vous conformer aux lois et réglementations applicables des différents états et des États-Unis. Vous vous engagez à acheter le produit pour votre seul usage personnel et non pour la revente ou l'exportation. Dell applique des termes et conditions différents pour la revente de Produits par des tiers et pour les transactions effectuées à l'extérieur des États-Unis. Les termes et conditions applicables à la revente sont consultables sur : <http://www.dell.com/policy/legal/warranty.htm>.

**11** Loi applicable.

CE CONTRAT ET LES VENTES CI-APRÈS SONT RÉGIS PAR LES LOIS DE L'ÉTAT DU TEXAS, ABSTRACTION FAITE DES CONFLITS DES RÈGLES DE PROCÉDURES.

**12** Titres.

Les titres de section du présent document ne sont utilisés qu'à des fins de référence et ne font pas partie des termes et conditions, aucune déduction ou induction ne doit donc en découler.

**13 Arbitrage exécutoire.**

TOUS LES LITIGES, RÉCLAMATIONS OU DIFFÉRENDS (QU'ILS SOIENT CONTRACTUELS, DÉLICTEUX OU DE QUELQUE AUTRE FORME, QU'ILS SOIENT PRÉEXISTANTS, PRÉSENTS OU FUTURS, ET QUI COMPRENENT LES RÉCLAMATIONS STATUTAIRES, DE DROIT COUTUMIER, POUR DÉLIT INTENTIONNEL ET ÉQUITABLES) ENTRE LE CLIENT ET DELL, ses agents, employés, mandants, successeurs, légataires et filiales (collectivement désignés par « Dell » dans ce paragraphe) résultant de ou liés au présent Contrat, son interprétation ou la rupture, la résiliation ou la validité de ce dernier, les relations résultant du présent Contrat (notamment, dans les limites autorisées par la loi en vigueur, les relations avec des tiers non-signataires du présent Contrat), la publicité de Dell ou tout achat associé DOIVENT ÊTRE RÉSOLUS EXCLUSIVEMENT ET DÉFINITIVEMENT PAR UN ARBITRAGE AYANT FORCE D'OBLIGATION, ADMINISTRÉ PAR LE NATIONAL ARBITRATION FORUM (NAF), conformément à son Code de Procédure alors en vigueur (disponible sur Internet à l'adresse <http://www.arb-forum.com> ou par téléphone, au 1-800-474-2371). L'arbitrage portera uniquement sur le différend ou le litige existant entre le client et Dell. NI LE CLIENT, NI DELL NE SONT AUTORISÉS À REGROUPER LEURS RÉCLAMATIONS AVEC OU À L'ENCONTRE D'AUTRES CLIENTS, OU À ARBITRER TOUTE RÉCLAMATION EN TANT QU'ACTION REPRÉSENTATIVE OU COLLECTIVE, OU PAR LE BIAIS D'UNE CAPACITÉ JURIDIQUE GÉNÉRALE PRIVÉE. Cette transaction implique un commerce entre états régi par le Federal Arbitration Act 9 U.S.C. sec. 1-16 (FAA). Toute sentence arbitrale est définitive et lie chacune des parties, elle peut tenir lieu de jugement dans toutes les cours compétentes des juridictions. Dell est tenu responsable du paiement des frais de dépôt d'arbitrage et des frais requis pour l'obtention d'une audience dans la mesure où ces frais dépassent le montant des frais de dépôt nécessaires pour déposer une plainte auprès d'une cour de juridiction générale de l'état dans lequel vous résidez. Chaque partie devra payer ses propres frais, y compris les frais d'avocat, le cas échéant. Toutefois, lorsqu'une partie l'emporte et qu'une disposition légale prévoit la prise en charge des frais juridiques de la partie gagnante, ou lorsqu'il existe un accord écrit qui prévoit la prise en charge des frais juridiques, l'arbitre peut décider d'accorder un remboursement raisonnable à la partie gagnante, conformément aux dispositions légales en matière de compensations financières. Des informations peuvent être obtenues et des réclamations peuvent être enregistrées par le NAF à l'adresse suivante : P.O. Box 50191, Minneapolis, MN 55405. (RÉV. 4/04)



# Garantie limitée et règle de retour

Les produits Dell achetés aux États-Unis ou au Canada sont couverts par une garantie de 90 jours, d'un an, de deux ans, de trois ans ou de quatre ans selon le produit acheté. Afin de déterminer le type de garantie offerte avec vos produits matériels, consultez votre fiche d'expédition ou votre facture. Les sections suivantes décrivent les garanties limitées pour les États-Unis et pour le Canada.

## Garantie limitée pour les matériels de marque Dell (États-Unis uniquement)

### Que couvre cette garantie limitée ?

Cette garantie limitée couvre les défauts matériels et de fabrication que vous, client utilisateur final, rencontrez avec vos produits matériels Dell, y compris les périphériques de la marque Dell.

### Qu'est-ce qui n'est pas couvert par cette garantie limitée ?

Cette garantie limitée ne couvre pas les éléments suivants :

- Les logiciels, y compris le système d'exploitation et les logiciels ajoutés aux produits matériels Dell par notre système d'intégration d'entreprise, les logiciels de tiers ou le rechargement de logiciels.
- Les produits autres que Dell, produits et accessoires Solution Provider Direct.
- Les problèmes résultant de ce qui suit :
  - Les causes externes telles que les accidents, l'usage abusif ou à mauvais escient, les problèmes d'alimentation électrique.
  - Les interventions non autorisées par Dell.
  - Une utilisation non conforme aux instructions du produit.
  - Le non-respect des instructions du produit et la non-exécution de l'entretien préventif exigé.
  - Les problèmes dus à l'utilisation d'accessoires, de pièces et de composants non fournis par Dell.
- Les produits dont les numéros de service ou les numéros de série sont manquants ou incorrects.
- Les produits dont le paiement n'a pas encore été effectué.

CETTE GARANTIE VOUS DONNE DES DROITS LÉGAUX SPÉCIFIQUES, AUXQUELS PEUVENT S'AJOUTER D'AUTRES DROITS, QUI VARIENT AU CAS PAR CAS (OU SELON LA JURIDICTION). LA RESPONSABILITÉ DE DELL POUR LE FONCTIONNEMENT DÉFECTUEUX ET LES DÉFAUTS DU MATÉRIEL EST LIMITÉE À LA RÉPARATION OU AU REMPLACEMENT COMME INDIQUÉ DANS CE CONTRAT DE GARANTIE. TOUTE GARANTIE EXPRESSE OU IMPLICITE DU PRODUIT, INCLUANT SANS EN EXCLURE D'AUTRES, TOUTE GARANTIE ET CONDITION IMPLICITE DE QUALITÉ OU D'ADAPTABILITÉ À UN USAGE PARTICULIER, EST LIMITÉE À LA PÉRIODE MENTIONNÉE SUR VOTRE FACTURE OU FICHE D'EXPÉDITION. AUCUNE GARANTIE, EXPRESSE OU IMPLICITE, NE SERA APPLIQUÉE AU-DELÀ DE LA PÉRIODE MENTIONNÉE DANS LA GARANTIE LIMITÉE. CERTAINS ÉTATS NE RECONNAISSENT PAS DE RESTRICTION DE LA DURÉE D'UNE GARANTIE IMPLICITE, AUQUEL CAS CETTE RESTRICTION PEUT NE PAS S'APPLIQUER.

DELL DÉCLINE TOUTE RESPONSABILITÉ AU-DELÀ DES RECOURS INDIQUÉS DANS CETTE GARANTIE LIMITÉE, POUR LES DOMMAGES ACCIDENTELS OU INDUITS, Y COMPRIS CONCERNANT LES PLAINTES DE TIERS POUR LA NON-DISPONIBILITÉ D'UN PRODUIT OU LA PERTE DE DONNÉES OU DE LOGICIEL, ET CE SANS RESTRICTION. NOTRE RESPONSABILITÉ SE LIMITE AU MONTANT QUE VOUS AVEZ PAYÉ POUR LE PRODUIT FAISANT L'OBJET D'UNE RÉCLAMATION. IL S'AGIT DU MONTANT MAXIMAL SOUMIS À LA RESPONSABILITÉ DE DELL.

CERTAINS ÉTATS NE RECONNAISSENT PAS D'EXCLUSION OU DE RESTRICTION SUR LES DOMMAGES SECONDAIRES OU INDUITS, AUQUEL CAS L'EXCLUSION OU LES RESTRICTIONS PRÉCÉDENTES PEUVENT NE PAS S'APPLIQUER.

## Quelle est la durée de cette garantie limitée ?

Cette garantie limitée s'applique pendant la période indiquée sur votre fiche d'expédition ou facture, à l'exception des produits matériels Dell suivants :

- Les lampes de projecteur sont soumises à une garantie limitée de 90 jours.

La garantie limitée sur tous les produits Dell prend effet à la date inscrite sur la fiche d'expédition ou la facture. La période de garantie n'est pas étendue si vous réparez ou remplacez un produit ou des composants sous garantie. Dell peut changer en toute discrétion la disponibilité des garanties limitées, mais ces changements ne sont pas rétroactifs.

## Que dois-je faire si j'ai besoin d'un service de garantie ?

Avant que la garantie n'expire, appelez-nous au numéro correspondant à votre situation, comme indiqué dans le tableau ci-dessous. En outre, ayez à portée de main votre numéro de service ou numéro de commande Dell.

<b>Support Web</b>	<a href="https://support.dell.com/ContactUs/ContactUsHome.aspx?c=us&amp;l=en&amp;s=gen">support.dell.com/ContactUs/ContactUsHome.aspx?c=us&amp;l=en&amp;s=gen</a>
<b>Utilisateurs particuliers :</b>	<b>États-Unis uniquement</b>
Support technique	1-800-624-9896
Service clientèle	1-800-624-9897
<b>Particuliers ayant acheté un produit par le biais d'un programme d'achat pour salariés (EPP) :</b>	
Support technique et service clientèle	1-800-822-8965
<b>Clients de petites entreprises et d'activités professionnelles à domicile :</b>	
Support technique et service clientèle	1-800-456-3355
<b>Petites, moyennes ou grandes entreprises, clients du domaine de la santé et revendeurs à valeur ajoutée :</b>	
Support technique et service clientèle	1-800-822-8965
<b>Clients de l'administration et de l'éducation :</b>	
Support technique et service clientèle	1-800-234-1490

## Quelles actions Dell met-il en œuvre ?

Pendant toute la durée de la garantie limitée de 90 jours et pendant la première année de toutes les autres garanties limitées : Pour les 90 premiers jours de la garantie limitée de 90 jours et la première année de toutes les autres garanties limitées, Dell effectuera la réparation de tous les produits de marque Dell présentant des défauts matériels ou de fabrication, qui lui seront renvoyés. Si nous ne parvenons pas à réparer le produit, nous le remplaçons par un produit comparable, nouveau ou recyclé.

Lorsque vous nous contactez, nous vous donnons un numéro d'autorisation de retour de matériel que vous devez joindre à votre retour. Vous devez nous retourner les produits dans leur emballage d'origine ou un équivalent, payer d'avance les frais d'expédition et assurer l'envoi des produits ou accepter les risques de perte ou de dommage pendant l'acheminement. Nous nous chargeons de vous retourner les produits réparés ou remplacés. Nous prenons à notre charge l'expédition des produits réparés ou remplacés si vous avez une adresse aux États-Unis (à l'exception de Porto Rico et des possessions et territoires américains). Sinon, nous vous renvoyons le produit contre paiement à réception.

Si nous déterminons que le produit n'est pas couvert par la garantie, nous vous en avertissons et vous indiquons les solutions alternatives de service qui vous sont proposées moyennant des frais.



**REMARQUE :** Avant de nous envoyer les produits, sauvegardez les données que leurs disques et tout autre dispositif de stockage contiennent. Supprimez toutes les informations confidentielles, propriétaires ou personnelles et retirez tous les supports amovibles, tels que les disquettes, CD ou cartes PC. Nous déclinons toute responsabilité en ce qui concerne vos informations confidentielles, propriétaires ou personnelles et en cas de perte ou d'endommagement des données ou des supports amovibles.

**Pendant les autres années de la garantie limitée :** Pendant la période restante de la garantie limitée, nous remplaçons tous les composants défectueux par des composants nouveaux ou recyclés si nous considérons que le remplacement est justifié. Lorsque vous nous contactez, nous vous demandons de nous fournir un numéro de carte de crédit valide au moment où vous demandez le remplacement d'un composant, mais nous ne vous facturons pas le remplacement si vous nous retournez le composant d'origine dans les 30 jours qui suivent l'expédition. Si nous ne recevons pas le composant d'origine dans les 30 jours, nous porterons au débit de votre carte de crédit le prix standard actuel du composant.

Nous prenons à notre charge l'expédition du composant remplacé si vous avez une adresse aux États-Unis (à l'exception de Porto Rico et des possessions et territoires américains). Sinon, nous vous renvoyons le composant contre paiement à réception. Dell inclut un emballage d'expédition prépayé avec chaque composant de rechange, afin que vous renvoyiez le composant remplacé à Dell.



**REMARQUE :** Avant de remplacer des composants, sauvegardez les données du ou des disques durs et de tout autre dispositif de stockage du ou des produits. Nous déclinons toute responsabilité en cas de perte ou d'endommagement des données.

### **Que se passe-t-il si j'ai souscrit un contrat de service ?**

Si vous avez conclu un contrat de maintenance avec Dell, la maintenance sera assurée selon les termes dudit contrat. Reportez-vous à ce contrat pour plus d'informations sur la façon de bénéficier du service.

Si vous avez passé, par notre intermédiaire, un contrat de service avec l'un de nos fournisseurs de service tiers, reportez-vous à ce contrat pour plus d'informations sur l'accès au service.

### **Comment allez-vous réparer mon produit ?**

Dell utilise des composants neufs ou remis en état provenant de différents fabricants pour les réparations sous garantie et pour la fabrication de composants et de systèmes de remplacement. Les composants et systèmes recyclés sont des composants ou des systèmes qui ont été retournés à Dell et dont certains n'ont jamais été utilisés par le client. La qualité de tous les composants et systèmes est contrôlée et testée. Les composants et systèmes de remplacement fournis sont couverts par la garantie pour la période restante de la garantie limitée du produit que vous avez acheté. Dell est propriétaire de toutes les pièces retirées des produits réparés.

## Puis-je transférer la garantie limitée ?

La garantie limitée sur les systèmes peut être transférée si son propriétaire actuel transfère également la propriété du système et enregistre le transfert auprès de Dell. La garantie limitée sur la mémoire Dell ne peut pas être transférée. Vous pouvez enregistrer le transfert de votre garantie limitée auprès de Dell en vous rendant sur notre site Web :

- Si vous êtes un particulier, accédez au site [www.dell.com/us/en/dhs/topics/sbtopic\\_015\\_ccare.htm](http://www.dell.com/us/en/dhs/topics/sbtopic_015_ccare.htm)
- En tant que particulier travaillant à domicile, petite, moyenne ou grande entreprise, allez à l'adresse [www.dell.com/us/en/biz/topics/sbtopic\\_ccare\\_nav\\_015\\_ccare.htm](http://www.dell.com/us/en/biz/topics/sbtopic_ccare_nav_015_ccare.htm)
- En tant qu'établissements gouvernementaux, scolaires ou de santé, ou particulier ayant effectué un achat par l'intermédiaire d'un programme d'achat pour employés, allez à l'adresse [www.dell.com/us/en/pub/topics/sbtopic\\_015\\_ccare.htm](http://www.dell.com/us/en/pub/topics/sbtopic_015_ccare.htm)

Si vous ne disposez pas d'un accès à Internet, appelez votre représentant du service clientèle ou appelez le 1-800-624-9897.

Toutes les demandes de transfert de propriété sont à la seule discrétion de Dell. Tous ces transferts seront régis par les termes et conditions du contrat de service ou de la garantie limitée d'origine et les conditions générales de vente consultables sur [www.dell.com](http://www.dell.com). Dell ne peut garantir l'authenticité des produits, garanties limitées, services ou support, ni la précision des produits achetés auprès d'un tiers.

## Règle de retour Satisfait ou remboursé (États-Unis uniquement)

Nous attachons une grande importance à la qualité des relations que nous entretenons avec nos clients et dans ce cadre, nous souhaitons nous assurer que vous êtes satisfait de vos achats. C'est la raison pour laquelle nous appliquons une règle de retour Satisfait ou remboursé pour la plupart des produits que vous, client utilisateur final, achetez directement auprès de Dell. Selon cette règle, vous êtes en droit de renvoyer à Dell les produits que vous avez achetés directement à Dell contre un avoir ou un remboursement équivalent au prix d'achat, moins les frais d'expédition, de gestion et de retour applicables comme suit :

**Nouveaux matériels et accessoires :** sauf en cas de contrat supplémentaire avec Dell, tous les matériels, accessoires, périphériques, pièces et logiciels encore dans leur emballage scellé, à l'exception de la liste de produits ci-dessous, peuvent être renvoyés sous vingt et un (21) jours à compter de la date figurant sur la facture ou la fiche d'expédition.

Exclusions à la règle de retour mentionnée précédemment :

- Les nouveaux produits Dell PowerEdge™, PowerConnect™ et PowerVault™ (à l'exception des bibliothèques de bandes 160T PowerVault), peuvent être renvoyés sous trente (30) jours à compter de la date figurant sur la fiche d'expédition ou sur la facture, à l'exception des nouveaux serveurs PowerEdge™ SC et des produits séries n achetés auprès de la Division pour petites et moyennes entreprises qui doivent être renvoyés sous quatorze (14) jours à compter de la date figurant sur la fiche d'expédition ou sur la facture.
- Toute application logicielle ou tout système d'exploitation ayant été installé par Dell ne peut être renvoyé, sauf si vous renvoyez l'ordinateur dans son intégralité dans les 21 jours stipulés par la règle de retour, et sous réserve que cette condition s'applique à votre achat (si elle ne s'applique pas à votre achat, aucune application logicielle ni aucun système d'exploitation ne peut être renvoyé).
- Les logiciels, périphériques, composants électroniques et accessoires non défectueux de marque Dell ou de fabricants tiers (par exemple : télévisions, imprimantes, projecteurs, lecteurs MP3, assistants personnels, chargeurs, logiciels tiers non pré-installés, cartes/points d'accès/routeurs sans fil), y compris et sans restriction les produits achetés auprès des divisions Dell Software & Peripherals ou Dell Electronics & Accessories, peuvent être renvoyés sous vingt-et-un (21) jours à compter de la date figurant sur la fiche d'expédition ou sur la facture, mais quinze pour cent (15 %) de frais de retour pourront être déduits du remboursement ou du bon d'achat.
- Les produits de stockage Dell | EMC, les produits EMC, les produits Unisys, les bibliothèques de bandes 160T PowerVault™, les logiciels d'entreprise, les produits d'entreprise de marque autre que Dell, les logiciels et/ou licences logicielles ainsi que tout matériel et/ou logiciel personnalisé de marque autre que Dell ne peuvent pas être renvoyés.

**Pièces et matériels de marque Dell reconditionnés ou recyclés** — Tous les produits reconditionnés ou recyclés PowerEdge, PowerConnect et PowerVault peuvent être renvoyés sous trente (30) jours à compter de la date indiquée sur la facture ou sur la fiche d'expédition. Tous les autres matériels ou pièces de marque Dell reconditionnés ou recyclés peuvent être renvoyés sous quatorze (14) jours à compter de la date indiquée sur la facture ou sur la fiche d'expédition.

**Modalités des retours** — Pour renvoyer des produits, contactez par e-mail ou par téléphone le service clientèle Dell qui vous fournira un numéro d'autorisation de retour pour crédit dans les limites de la période de la règle de retour applicable au produit que vous voulez renvoyer. Ce numéro d'autorisation de retour est indispensable pour pouvoir retourner un produit. Pour savoir où appeler afin de bénéficier de l'assistance clientèle, reportez-vous à la section « Contacter Dell » ou « Obtenir de l'aide » de votre documentation client (ou consultez l'adresse [www.dell.com/us/en/gen/contact.htm](http://www.dell.com/us/en/gen/contact.htm)).

Vous devez expédier les produits à Dell dans les cinq (5) jours à compter de la date d'émission du numéro d'autorisation de retour par Dell. Vous devez également retourner les produits à Dell dans leur emballage d'origine, à l'état neuf, avec l'ensemble des supports, de la documentation et des autres composants inclus dans la livraison d'origine, payer d'avance les frais d'expédition et enfin, assurer l'envoi des produits ou accepter les risques de perte ou d'endommagement pendant l'acheminement.



**REMARQUE :** Avant de nous envoyer les produits, sauvegardez les données que leurs disques et tout autre dispositif de stockage contiennent. Supprimez toutes les informations confidentielles, propriétaires ou personnelles et retirez tous les supports amovibles, tels que les disquettes, CD ou cartes PC. Nous déclinons toute responsabilité en ce qui concerne vos informations confidentielles, propriétaires ou personnelles et en cas de perte ou d'endommagement des données ou des supports amovibles.

## Conditions de garantie limitée pour les produits matériels Dell (Canada uniquement)

### Que couvre cette garantie limitée ?

Cette garantie limitée couvre les défauts matériels et de fabrication que vous, client utilisateur final, rencontrez avec vos produits matériels Dell, y compris les périphériques de la marque Dell.

### Qu'est-ce qui n'est pas couvert par cette garantie limitée ?

Cette garantie limitée ne couvre pas les éléments suivants :

- Les logiciels, y compris le système d'exploitation et les logiciels ajoutés aux produits matériels Dell par notre système d'intégration d'entreprise ou le rechargement de logiciels.
- Les produits et accessoires d'une marque autre que Dell et Provider Direct.
- Les problèmes résultant de ce qui suit :
  - Les causes externes telles que les accidents, l'usage abusif ou à mauvais escient, les problèmes d'alimentation électrique.
  - Les interventions non autorisées par Dell.
  - Une utilisation non conforme aux instructions du produit.
  - Le non-respect des instructions du produit et la non-exécution de l'entretien préventif exigé.
  - Les problèmes dus à l'utilisation d'accessoires, de pièces et de composants non fournis par Dell.
- Les produits dont les numéros de service ou les numéros de série sont manquants ou incorrects.
- Les produits qui n'ont pas été payés.

CETTE GARANTIE VOUS DONNE DES DROITS LÉGAUX SPÉCIFIQUES, AUXQUELS PEUVENT S'AJOUTER D'AUTRES DROITS, QUI VARIENT AU CAS PAR CAS (OU SELON LA PROVINCE). LA RESPONSABILITÉ DE DELL POUR LE FONCTIONNEMENT DÉFECTUEUX ET LES DÉFAUTS DU PRODUIT EST LIMITÉE À LA RÉPARATION OU AU REMPLACEMENT COMME INDIQUÉ DANS CE CONTRAT DE GARANTIE, SELON LES CONDITIONS DE LA PÉRIODE DE GARANTIE APPARAISSANT SUR VOTRE FICHE D'EXPÉDITION OU FACTURE. SAUF POUR LES GARANTIES EXPRESSES CONTENUES DANS CE CONTRAT DE GARANTIE, DELL DÉCLINE TOUTE AUTRE GARANTIE OU CONDITION EXPRESSE OU IMPLICITE, INCLUANT SANS RESTRICTION LES GARANTIES ET CONDITIONS IMPLICITES DE QUALITÉ OU D'ADAPTABILITÉ À UN USAGE PARTICULIER, STATUTAIRE OU AUTRE. CERTAINES PROVINCES NE RECONNAISSENT PAS D'EXCLUSION SUR DES GARANTIES OU CONDITIONS IMPLICITES, OU DE RESTRICTION EN CE QUI CONCERNE LA DURÉE D'UNE GARANTIE OU CONDITION IMPLICITE. AUQUEL CAS, LES EXCLUSIONS ET RESTRICTIONS PRÉCÉDENTES PEUVENT NE PAS S'APPLIQUER.

NOUS DÉCLINONS TOUTE RESPONSABILITÉ, AU-DELÀ DES RECOURS INDIQUÉS DANS CETTE GARANTIE LIMITÉE OU POUR LES DOMMAGES PARTICULIERS, INDIRECTS, ACCIDENTELS OU INDUITS, Y COMPRIS POUR LA RESPONSABILITÉ DE RÉCLAMATIONS DE DOMMAGES D'UNE TIERCE PARTIE À VOTRE ENCONTRE, POUR LA NON-DISPONIBILITÉ D'UN PRODUIT OU POUR LA PERTE DE DONNÉES OU DE LOGICIEL, ET CE SANS RESTRICTION. NOTRE RESPONSABILITÉ SE LIMITE AU MONTANT QUE VOUS AVEZ PAYÉ POUR LE PRODUIT FAISANT L'OBJET D'UNE RÉCLAMATION. IL S'AGIT DU MONTANT MAXIMAL SOUMIS À LA RESPONSABILITÉ DE DELL.

CERTAINES PROVINCES NE RECONNAISSENT PAS D'EXCLUSION OU DE RESTRICTION SUR LES DOMMAGES PARTICULIERS, INDIRECTS, SECONDAIRES OU INDUITS, AUQUEL CAS L'EXCLUSION OU LES RESTRICTIONS PRÉCÉDENTES PEUVENT NE PAS S'APPLIQUER.

### **Quelle est la durée de cette garantie limitée ?**

Cette garantie limitée s'applique pendant la période indiquée sur votre fiche d'expédition ou facture, à l'exception de la garantie limitée des batteries Dell qui est valable un an uniquement et de la garantie limitée des lampes de projecteurs Dell qui est réduite à 90 jours uniquement. La garantie limitée prend effet à la date inscrite sur la fiche d'expédition ou la facture. La période de garantie n'est pas étendue si vous réparez ou remplacez un produit ou des composants sous garantie. Dell peut changer en toute discrétion les conditions et la disponibilité des garanties limitées, mais ces changements ne sont pas rétroactifs (c'est-à-dire que les conditions de la garantie en vigueur au moment de l'achat continueront de s'appliquer à votre achat).

## Que dois-je faire si j'ai besoin d'un service de garantie ?

Avant que la garantie n'expire, appelez-nous au numéro correspondant à votre situation, comme indiqué dans le tableau ci-dessous. En outre, ayez à portée de main votre numéro de service ou numéro de commande Dell.

<b>Support Web</b>	support.dell.com/ContactUs/ContactUsHome.aspx?c=us&l=en&s=gen
<b>Utilisateurs particuliers, utilisateurs travaillant à domicile et petites entreprises :</b>	<b>Canada uniquement</b>
Support technique et service clientèle	1-800-847-4096
<b>Clients d'entreprises de taille moyenne, grands comptes, clients de l'administration, clients des domaines de l'éducation et de la santé, et revendeurs de valeur ajoutée :</b>	
Support technique	1-800-387-5757
Service clientèle	1-800-326-9463
<b>Clients de l'administration ou du domaine de l'éducation ou encore particuliers ayant acheté ce produit par le biais d'un programme d'achat pour salariés :</b>	
Support technique	1-800-387-5757
Service clientèle	1-800-326-9463 (poste 8221 pour les particuliers)

## Quelles actions Dell met-il en œuvre ?

**Pendant toute la durée de la garantie limitée de 90 jours et pendant la première année de toutes les autres garanties limitées :** Pendant toute la durée de la garantie limitée de 90 jours et pendant la première année de toutes les autres garanties limitées, nous réparons tous les produits matériels Dell retournés qui s'avèrent présenter un défaut de matériel ou de fabrication. Si nous ne parvenons pas à réparer le produit, nous le remplaçons par un produit comparable, nouveau ou recyclé.

Lorsque vous nous contactez, nous vous donnons un numéro d'autorisation de retour de matériel que vous devez joindre à votre retour. Vous devez nous retourner les produits dans leur emballage d'origine ou un équivalent, payer d'avance les frais d'expédition et assurer l'envoi des produits ou accepter les risques de perte ou de dommage pendant l'acheminement. Nous nous chargeons de vous retourner les produits réparés ou remplacés. Nous prenons à notre charge l'expédition des produits réparés ou remplacés si vous avez une adresse au Canada. Sinon, nous vous renvoyons le produit contre paiement à réception.

Si nous déterminons que le problème n'est pas couvert par la garantie, nous vous en avertissons et vous indiquons les solutions alternatives de service qui vous sont proposées moyennant des frais.



**REMARQUE :** Avant de nous envoyer les produits, sauvegardez les données que leurs disques et tout autre dispositif de stockage contiennent. Supprimez toutes les informations confidentielles, propriétaires ou personnelles et retirez tous les supports amovibles, tels que les disquettes, CD ou cartes PC. Nous déclinons toute responsabilité en ce qui concerne vos informations confidentielles, propriétaires ou personnelles et en cas de perte ou d'endommagement des données ou des supports amovibles.

Après la première année des garanties limitées : Nous remplaçons tous les composants défectueux par des composants nouveaux ou recyclés si nous considérons que le remplacement est justifié. Lorsque vous nous contactez, nous vous demandons de nous fournir un numéro de carte de crédit valide au moment où vous demandez le remplacement d'un composant, mais nous ne vous facturons pas le remplacement si vous nous retournez le composant d'origine dans les 30 jours qui suivent l'expédition. Si nous ne recevons pas le composant d'origine dans les 30 jours, nous porterons au débit de votre carte de crédit le prix standard actuel du composant.

Nous prenons à notre charge l'expédition du composant remplacé si vous avez une adresse au Canada. Sinon, nous vous renvoyons le composant contre paiement à réception. Nous incluons un emballage d'expédition prépayé avec chaque composant de rechange, afin que vous nous renvoyiez le composant remplacé.



**REMARQUE :** Avant de remplacer des composants, sauvegardez les données du ou des disques durs et de tout autre dispositif de stockage du ou des produits. Nous déclinons toute responsabilité en cas de perte ou d'endommagement des données.

### Que se passe-t-il si j'ai souscrit un contrat de service ?

Si votre contrat de service a été passé avec Dell, le service vous sera proposé selon les conditions du contrat de service. Reportez-vous à ce contrat pour plus d'informations sur la façon de bénéficier du service. Les contrats de service Dell sont disponibles en ligne sur le site [www.dell.ca](http://www.dell.ca) ou en appelant le service clientèle au 1-800-847-4096. Si vous avez souscrit par notre intermédiaire un contrat de service avec l'un de nos fournisseurs de services tiers, reportez-vous à ce contrat (qui vous a été envoyé avec votre fiche d'expédition ou facture) pour plus d'informations sur la façon de bénéficier du service.

### Comment allez-vous réparer mon produit ?

Dell utilise des composants neufs ou remis en état provenant de différents fabricants pour les réparations sous garantie et pour la fabrication de composants et de systèmes de remplacement. Les composants et systèmes recyclés sont des composants ou des systèmes qui ont été retournés à Dell et dont certains n'ont jamais été utilisés par le client. La qualité de tous les composants et systèmes est contrôlée et testée. Les composants et systèmes de remplacement fournis sont couverts par la garantie pour la période restante de la garantie limitée du produit que vous avez acheté. Dell est propriétaire de toutes les pièces retirées des produits réparés.

### Puis-je transférer la garantie limitée ?

La garantie limitée sur les systèmes peut être transférée si son propriétaire actuel transfère également la propriété du système et enregistre le transfert auprès de Dell. La garantie limitée sur la mémoire Dell ne peut pas être transférée. Vous pouvez enregistrer le transfert de votre garantie limitée auprès de Dell en vous rendant sur notre site Web.

- Pour les ordinateurs achetés au Canada (transferts au sein du pays) et pour effectuer le transfert d'un client à un autre, visitez le site Web à l'adresse suivante : [www.dell.ca/ca/en/gen/topics/segtopic\\_ccare\\_nav\\_013\\_ccare.htm](http://www.dell.ca/ca/en/gen/topics/segtopic_ccare_nav_013_ccare.htm)
- Pour les transferts en dehors du pays (hors du pays d'achat d'origine), visitez le site Web à l'adresse suivante : [www.dell.com/us/en/biz/topics/sbtopic\\_ccare\\_nav\\_016\\_ccare.htm](http://www.dell.com/us/en/biz/topics/sbtopic_ccare_nav_016_ccare.htm)

Si vous ne disposez pas d'un accès à Internet, appelez Dell au 1-800-847-4096 (pour les particuliers) ou au 1-800-326-9463 (pour les clients des entreprises et administrations).

Toutes les demandes de transfert de propriété sont à la seule discrétion de Dell. Tous ces transferts seront régis par les termes et conditions du contrat de service ou de la garantie limitée d'origine et les conditions générales de vente consultables sur [www.dell.com](http://www.dell.com). Dell ne peut garantir l'authenticité des produits, garanties limitées, services ou support, ni la précision des produits achetés auprès d'un tiers.



## **Règle de retour Satisfait ou remboursé (Canada uniquement)**

En qualité de client et utilisateur final ayant acheté de nouveaux produits directement à Dell, vous êtes en droit de les retourner à Dell dans un délai de 30 jours maximum après la date de réception des produits pour un remboursement ou un avoir équivalent au prix d'achat. En qualité de client et utilisateur final ayant acheté des produits reconditionnés ou recyclés à Dell, vous êtes en droit de les retourner dans un délai de 14 jours à compter de la date indiquée sur votre fiche d'expédition ou facture pour un remboursement ou un avoir équivalent au prix d'achat. Dans les deux cas, une taxe de 15 % sera déduite du montant du remboursement ou de l'avoir indiqué sur votre fiche d'expédition ou facture, qui correspond aux frais d'expédition, de gestion et de retour applicables, sauf avis contraire légal. Si vous avez acheté nos produits en tant que société liée à Dell par un contrat écrit, les termes stipulés dans ce contrat au sujet du retour des produits peuvent différer de ceux spécifiés par la règle de retour.

Pour retourner les produits, vous devez appeler le Service Clientèle de Dell au 1-800-847-4096 qui vous fournira un numéro d'autorisation de retour pour crédit. Afin d'accélérer la procédure de remboursement ou d'avoir, Dell attend que vous lui renvoyiez les produits dans leur emballage d'origine dans les 5 jours suivant l'attribution d'un numéro d'autorisation de retour pour crédit. Vous devez également payer d'avance les frais d'expédition et assurer l'envoi, ou accepter les risques de perte ou de dommage pendant l'acheminement. Vous ne pouvez renvoyer le logiciel pour un remboursement ou un avoir que si l'emballage scellé contenant la ou les disquettes ou le ou les CD n'a pas été ouvert. Les produits renvoyés doivent être comme neufs, et tous les guides, disquettes, CD, cordons d'alimentation et autres accessoires livrés avec le produit doivent être renvoyés avec lui. Les clients désirant renvoyer, pour remboursement ou avoir uniquement, un des logiciels d'application ou de système d'exploitation installé par Dell doivent retourner le système dans son intégralité, avec tous les supports et la documentation inclus dans la livraison d'origine.

Cette règle de retour « Satisfait ou remboursé » ne s'applique pas aux produits de stockage Dell | EMC. Elle ne s'applique pas non plus aux produits achetés par l'intermédiaire du service de vente de logiciels et périphériques Dell. Pour ces produits, reportez-vous plutôt à la règle de retour alors en vigueur des logiciels et périphériques Dell (reportez-vous à la section suivante, « Logiciels et périphériques Dell [Canada uniquement] »).

## **Logiciels et périphériques Dell (Canada uniquement)**

### **Produits logiciels et périphériques de tiers**

Tout comme les autres revendeurs de logiciels et périphériques, Dell ne garantit pas les produits de tiers. Les produits logiciels et périphériques de tiers sont uniquement couverts par les garanties offertes par le fabricant ou le revendeur initial de ces produits. Les garanties de fabricants tiers varient d'un produit à l'autre. Reportez-vous à la documentation de votre produit pour obtenir des informations spécifiques à la garantie. Contactez également le fabricant ou le revendeur si vous souhaitez des informations supplémentaires.

Comme Dell propose un grand choix de produits logiciels et périphériques, il nous est impossible de vérifier et de garantir de manière spécifique que tous les produits que nous proposons fonctionnent avec tout ou partie des différents modèles d'ordinateurs Dell, mais aussi de vérifier et de garantir que tous les produits que nous vendons fonctionnent correctement sur les centaines de marques d'ordinateurs disponibles aujourd'hui. Si vous avez des questions relatives à la compatibilité d'un produit, nous vous conseillons vivement de contacter directement le fabricant ou le revendeur à qui vous avez acheté le produit logiciel ou périphérique tiers.

### **Produits périphériques Dell**

Dell offre une garantie limitée pour ses nouveaux produits périphériques (produits pour lesquels Dell est fabricant), tels que les moniteurs, les batteries, la mémoire, les stations d'accueil et les projecteurs. Pour déterminer quelle garantie limitée s'applique au produit que vous avez acheté, reportez-vous à la fiche d'expédition ou facture Dell et/ou à la documentation qui accompagnait votre produit. Vous trouverez des descriptions des garanties limitées Dell dans les sections précédentes.

## **PRÉCAUTION : Consignes de sécurité**

Lisez attentivement ces consignes lorsque vous branchez et utilisez votre téléviseur afin de garantir votre sécurité et de protéger votre téléviseur contre d'éventuels dommages.

- 1 Lisez ces consignes.
- 2 Conservez ces consignes.
- 3 Tenez compte de tous les avertissements.
- 4 Respectez toutes les consignes.
- 5 N'utilisez pas cet appareil à proximité d'eau.
- 6 Ne procédez au nettoyage qu'avec un chiffon sec.
- 7 N'obstruez aucune des ouvertures de ventilation. Procédez à l'installation dans le respect des instructions fournies par le fabricant.
- 8 Ne procédez pas à l'installation à proximité de sources de chaleur (radiateurs, registres de chaleur, cuisinières ou autres appareils [notamment des amplificateurs] produisant de la chaleur).
- 9 Ne démontez pas le système de sécurité de la fiche polarisée ou de mise à la terre. Une fiche polarisée comporte deux broches dont l'une est plus large que l'autre. Une fiche de type mise à la terre comporte trois broches dont une de mise à la terre. La broche la plus large ou troisième broche est fournie pour votre sécurité. Si la fiche fournie ne s'insère pas dans la prise, consultez un électricien pour qu'il remplace la prise obsolète.
- 10 Protégez le cordon d'alimentation de sorte qu'il ne puisse pas être piétiné ou pincé, en particulier au niveau des fiches, des prises de courant et à la sortie de l'appareil.
- 11 Utilisez exclusivement les accessoires indiqués par le fabricant.
- 12 Utilisez uniquement le caddie, le socle, le trépied, le support ou la table spécifiés par le fabricant ou fournis avec l'appareil. Si vous utilisez un caddie, soyez prudent lorsque vous déplacez ensemble le caddie et l'appareil afin d'éviter qu'il ne tombe du caddie et ne blesse une personne.
- 13 Débranchez l'appareil durant les orages ou lors de longues périodes de non-utilisation.
- 14 Confiez toute intervention à un personnel qualifié. Une intervention est nécessaire lorsque l'appareil a été endommagé de quelque façon que ce soit, par exemple si le cordon d'alimentation ou la fiche sont endommagés, si du liquide a été renversé sur l'appareil ou si des objets sont tombés à l'intérieur de celui-ci, si l'appareil a été mouillé par la pluie ou exposé à l'humidité, s'il ne fonctionne pas normalement ou s'il a subi une chute.



### **PRÉCAUTION : L'utilisation de contrôles, réglages ou procédures autres que ceux indiqués dans ce document peuvent entraîner des risques de décharges électriques et/ou de chocs mécaniques.**

- Pour éviter d'endommager votre ordinateur lors du branchement du téléviseur sur ce dernier, assurez-vous que le sélecteur de tension sur le bloc d'alimentation correspond bien au courant alternatif (CA) de votre pays :
  - 115 volts (V)/60 hertz (Hz) dans presque toute l'Amérique du Nord et du Sud et dans certains pays d'Extrême Orient comme la Corée du Sud et Taiwan (également 220 volts (V)/60 hertz (Hz)), et le Japon (100 V/50 Hz ou 100 V/60 Hz).
  - 230 volts (V)/50 hertz (Hz) dans presque toute l'Europe, le Moyen-Orient et l'Extrême-Orient.
- Vérifiez toujours que la configuration électrique de votre téléviseur est adaptée à la puissance en CA disponible dans votre pays.

 **REMARQUE :** Ce téléviseur ne dispose pas de sélecteur de tension pour le réglage de la tension secteur en fonction des plages définies dans le *Manuel du propriétaire*.

- N'insérez jamais d'objets métalliques dans les ouvertures du téléviseur. Vous risquez de créer un choc électrique.
- Pour éviter tout risque de choc électrique, ne touchez jamais la partie intérieure du téléviseur. Seul un technicien qualifié doit ouvrir le boîtier du téléviseur.
- N'utilisez jamais votre téléviseur si le câble d'alimentation est endommagé. Ne posez aucun objet sur ce câble. Installez-le à l'écart des lieux de passage afin d'éviter que des personnes ne trébuchent.
- Veillez à saisir la fiche, et non le câble, lorsque vous débranchez le téléviseur de la prise électrique.
- Ne démontez pas le système de sécurité de la fiche polarisée ou de mise à la terre. Une fiche polarisée comporte deux broches dont l'une est plus large que l'autre. Une fiche de type mise à la terre comporte trois broches dont une de mise à la terre. La broche la plus large ou troisième broche est fournie pour votre sécurité. Si la fiche fournie ne s'insère pas dans la prise, consultez un électricien pour qu'il remplace la prise obsolète.
- Les ouvertures dans le coffre du téléviseur permettent d'en assurer la ventilation. Pour empêcher le téléviseur de surchauffer, ces ouvertures ne doivent pas être obstruées, ni recouvertes. Évitez d'utiliser le téléviseur sur un lit, un canapé, un tapis ou tout autre surface souple, car vous risquez de bloquer les ouvertures situées au bas du coffre. Si vous placez le téléviseur dans une bibliothèque ou un espace clos, veillez à ce que cet endroit soit suffisamment ventilé.
- Placez votre téléviseur dans un endroit ayant un faible taux d'humidité et aussi peu de poussière que possible. Évitez les endroits tels que les sous-sols humides ou les entrées poussiéreuses.
- N'exposez pas le téléviseur à la pluie et ne l'utilisez pas près d'un point d'eau (cuisine, proximité de piscine, etc.). Si le téléviseur est accidentellement mouillé, débranchez-le et contactez immédiatement Dell. Vous pouvez nettoyer le téléviseur avec un chiffon humide si nécessaire, en veillant à le débrancher préalablement.
- Posez votre téléviseur sur une surface solide et manipulez-le soigneusement. L'écran est en verre et peut être endommagé si vous posez le téléviseur brusquement ou si vous le cognez. Utilisez uniquement un caddie, un socle, un trépied, un support ou une table capable de supporter le poids du téléviseur. Si vous utilisez un caddie, soyez prudent lorsque vous déplacez ensemble le caddie et le téléviseur afin d'éviter qu'il ne tombe du caddie et ne blesse une personne. Contactez Dell pour les accessoires de montage.
- Débranchez l'appareil durant les orages ou lors de longues périodes de non-utilisation.
- Placez votre téléviseur près d'une prise électrique facilement accessible.
- Si votre téléviseur ne fonctionne pas normalement, tout particulièrement s'il produit des sons ou des odeurs inhabituels, débranchez-le immédiatement et contactez Dell.
- N'essayez pas de retirer le capot arrière, vous risqueriez de recevoir une décharge électrique. Le capot arrière doit être retiré uniquement par du personnel qualifié.
- Des températures élevées peuvent entraîner des problèmes. N'exposez pas votre téléviseur à la lumière directe du soleil et installez-le à l'écart des radiateurs, cheminées, poêles et autres sources de chaleur.
- Débranchez le téléviseur de la prise électrique avant toute intervention.
- Dommages nécessitant une intervention — L'appareil doit être réparé par du personnel qualifié lorsque :
  - le câble d'alimentation ou la prise sont endommagés ;
  - des objets sont tombés dans l'appareil ou des liquides ont été renversés dessus ;
  - l'appareil a été mouillé par la pluie ;
  - l'appareil ne fonctionne pas normalement ou ses performances se sont nettement dégradées ;
  - l'appareil est tombé ou le boîtier est endommagé.
- Inclinaison/stabilité — Tous les téléviseurs doivent être conformes aux normes de sécurité internationales relatives aux propriétés de stabilité et d'inclinaison des coffres.
- Ne compromettez pas ces normes de conception en tirant trop fort sur la partie avant ou sur le dessus du coffre, ce qui pourrait avoir pour effet de renverser le produit.

- Ne placez pas d'appareils ni de jouets électroniques sur la partie supérieure du téléviseur. Ils pourraient tomber brusquement et provoquer des dommages et/ou des blessures.
- Installation sur un mur ou au plafond — Le téléviseur ne doit être installé sur un mur ou au plafond qu'en conformité avec les recommandations du fabricant.
- Lignes électriques — L'antenne extérieure ne doit pas être située à proximité de lignes électriques.
- Mise à la terre d'antenne extérieure — Si une antenne extérieure est connectée au récepteur, assurez-vous que le système d'antenne est mis à la terre de façon à être protégé des sautes de tension et des charges statiques accumulées. Section 810 du National Electric Code. La section ANSI/NFPA No.70-1984 fournit des informations sur la mise à la terre correcte du mât et de la structure de support, la mise à la terre du câble de conduction vers l'unité de décharge de l'antenne, la taille des connecteurs de mise à la terre, l'emplacement de l'unité de décharge d'antenne, la connexion aux électrodes de mise à la terre et les exigences liées à l'électrode de mise à la terre.

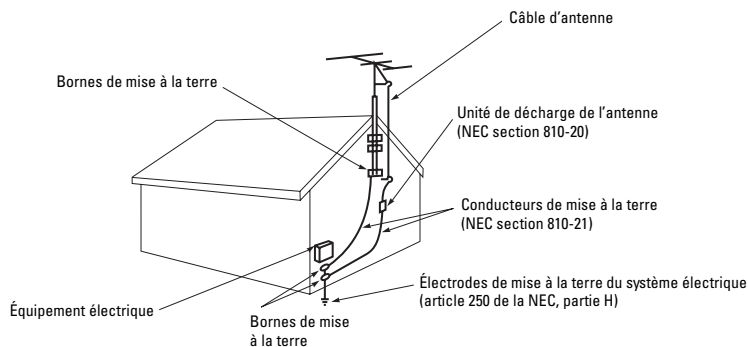

- Reportez-vous à la section sur les garanties limitées relatives aux services s'appliquant à votre téléviseur. Une intervention est nécessaire lorsque le téléviseur a été endommagé de quelque façon que ce soit, par exemple si le cordon d'alimentation ou la fiche sont endommagés, si du liquide a été renversé sur l'appareil ou si des objets sont tombés à l'intérieur de celui-ci, si le téléviseur a été mouillé par la pluie ou exposé à l'humidité, s'il ne fonctionne pas normalement ou s'il a subi une chute.



**REMARQUE :** Cette note est destinée aux installateurs de télévision par câble ; l'article 820-40 du NEC fournit des instructions de mise à la terre correcte et, en particulier, indique que la masse du câble doit être connectée au système de mise à la terre des bâtiments aussi près que possible du point d'entrée du câble.

# Réglementations

Une interférence électromagnétique (EMI, Electromagnetic Interference) est un signal ou une émission, véhiculé(e) dans l'espace libre ou par des conducteurs électriques ou de signaux, qui peut mettre en danger le fonctionnement d'une radionavigation ou d'un autre service de sécurité, ou sérieusement dégrader, obstruer ou interrompre à maintes reprises un service de communications radio autorisé. Les services de communications radio incluent, de manière non limitative, les services de radiodiffusion commerciale AM/FM, la télévision, les services de téléphonie cellulaire, la radiodétection, le contrôle de la circulation aérienne, les récepteurs de radio messagerie et les services de communications personnelles. Ces services autorisés, tout comme les perturbateurs involontaires tels que des périphériques numériques, y compris les ordinateurs, contribuent à l'environnement électromagnétique.

## Réglementation de la Commission fédérale des communications (FCC, Federal Communications Commission) (États-Unis uniquement)

Précaution : Cet équipement a été testé et il est conforme aux limites applicables aux périphériques numériques de classe B, selon l'alinéa 15 de la FCC. Ces limites sont conçues pour fournir une protection raisonnable contre les interférences nocives dans une installation résidentielle. Cet équipement génère, utilise et peut émettre de l'énergie radiofréquence et peut, s'il n'est pas installé et utilisé selon les instructions, être la cause d'interférences nocives sur les communications radio. Cependant, la possibilité d'une interférence dans une installation à domicile n'est pas entièrement exclue. Si l'équipement crée effectivement des interférences nocives pour la réception radio et télévision, ce qui peut être déterminé en allumant et en éteignant cet équipement, l'utilisateur est encouragé à essayer de corriger les interférences en prenant une ou plusieurs des mesures suivantes :

- Réorienter ou déplacer l'antenne de réception.
- Augmenter la distance entre l'équipement et le récepteur.
- Connecter l'équipement à une source d'alimentation sur un circuit différent de celui sur lequel est connecté le récepteur.
- Consulter le revendeur ou un technicien radio/télévision expérimenté pour obtenir de l'aide.

Ce périphérique est conforme au règlement de l'alinéa 15 de la FCC. Son fonctionnement est soumis aux deux conditions suivantes :

Cet appareil ne doit pas créer d'interférences nocives.

Ce périphérique doit accepter toutes les interférences reçues, y compris celles risquant d'entraîner un fonctionnement inadéquat.

Instructions à l'intention des utilisateurs : Cet équipement est conforme aux spécifications de la FCC (Federal Communication Commission) sous réserve du respect des conditions suivantes.

Entrées vidéo : l'amplitude du signal d'entrée ne doit pas dépasser le niveau spécifié.



**AVIS** : Les changements et modifications non explicitement approuvés par la partie responsable de la conformité peuvent annuler les droits de l'utilisateur à se servir de l'équipement.

## Réglementation IC (Canada uniquement)

La plupart des appareils Dell sont classés par la norme Industry Canada (IC) Interference-Causing Equipment Standard (norme sur les équipements produisant des interférences) #3 (ICES-003) comme appareils numériques de classe B. Pour déterminer la classification (classe A ou B) applicable à votre appareil numérique Dell, examinez toutes les étiquettes d'homologation situées en dessous, sur le côté ou sur le panneau arrière de votre appareil numérique. Une déclaration sous la forme « IC Class A ICES-003 » ou « IC Class B ICES-003 » doit figurer sur l'une de ces étiquettes. Notez que la réglementation Industry Canada précise que tout changement ou modification non expressément approuvé par Dell peut annuler vos droits d'utilisation de cet équipement.

Cet appareil numérique de classe B (ou de classe A selon l'indication de l'étiquette d'homologation) répond aux normes Canadian Interference-Causing Equipment Regulations (normes du Canada sur les équipements produisant des interférences).

Cet appareil numérique de la Classe B (ou Classe A, si ainsi indiqué sur l'étiquette d'enregistrement) respecte toutes les exigences du Règlement sur le Matériel Brouilleur du Canada.

## Conformité ENERGY STAR®

Si le logo ENERGY STAR® figure sur votre système, la configuration d'origine est conforme à ces exigences et toutes les fonctions de gestion de l'alimentation ENERGY STAR® du système sont activées.

 **REMARQUE :** Tout système Dell portant le logo ENERGY STAR® ou dont l'écran de démarrage affiche ce logo est certifié conforme aux exigences EPA ENERGY STAR® tel qu'il est configuré à la livraison par Dell.

### Logo ENERGY STAR®

Le programme ENERGY STAR® de l'agence EPA est le fruit de l'effort commun de l'agence EPA et des fabricants dans le but de réduire la pollution ambiante par la promotion de produits à faible consommation d'énergie.



Pour la seule année 2002 et grâce au programme ENERGY STAR®, les Américains ont pu faire baisser leur facture de 7 milliards de dollars, réaliser une économie d'énergie suffisant à alimenter 15 millions de foyers et réduire les émissions de gaz à effet de serre dans une proportion équivalente au retrait de 15 millions de voitures sur les routes.

De plus, cette diminution de consommation d'électricité peut également réduire les émissions de dioxyde de carbone, premier gaz responsable de l'effet de serre, de gaz sulfureux et d'oxydes d'azote, causes principales des pluies acides. Vous pouvez également aider à réduire la consommation d'électricité et ses effets secondaires en éteignant votre système lorsqu'il n'est pas utilisé pendant de longues périodes, notamment la nuit et le week-end.

## Contacteur Dell

Vous pouvez contacter Dell par des moyens électroniques via les sites Web suivants :

- [www.dell.com](http://www.dell.com)
- [support.dell.com](http://support.dell.com) (support technique)
- [premiersupport.dell.com](http://premiersupport.dell.com) (support technique pour les clients de l'éducation, de l'administration, de la santé et des grands comptes, comprenant les clients Premier, Platinum et Gold)

Pour les adresses Internet de votre pays, recherchez la section appropriée dans le tableau ci-dessous.



**REMARQUE** : Les numéros gratuits sont valables dans le pays pour lequel ils sont renseignés.

Si vous devez contacter Dell, utilisez les adresses électroniques, les numéros de téléphone et les indicatifs fournis dans le tableau ci-dessous. Si vous avez besoin d'assistance pour connaître les indicatifs à utiliser, contactez un opérateur local ou international.

<b>Pays (Ville)</b> <b>Indicatif international</b> <b>Indicatif national</b> <b>Indicatif de la ville</b>	<b>Nom du département ou du service,</b> <b>site Web et adresse électronique</b>	<b>Indicatifs,</b> <b>numéros locaux et</b> <b>numéros verts</b>
Canada (North York, Ontario) Indicatif international : 011	État des commandes en ligne : <a href="http://www.dell.ca/ostatus">www.dell.ca/ostatus</a> AutoTech (support technique automatisé) TechFax Service clientèle (petites entreprises et activités professionnelles à domicile) Service clientèle (grands comptes et administration) Support technique (petites entreprises et activités professionnelles à domicile) Support technique (grands comptes et administration) Ventes aux petites entreprises et activités professionnelles à domicile Ventes (grands comptes et administration) Ventes de pièces au détail et service étendu	numéro vert : 1-800-247-9362 numéro vert : 1-800-950-1329 numéro vert : 1-800-847-4096 numéro vert : 1-800-326-9463 numéro vert : 1-800-847-4096 numéro vert : 1-800-387-5757 numéro vert : 1-800-387-5752 numéro vert : 1-800-387-5755 1 866 440 3355

<b>Pays (Ville) Indicatif international Indicatif national Indicatif de la ville</b>	<b>Nom du département ou du service, site Web et adresse électronique</b>	<b>Indicatifs, numéros locaux et numéros verts</b>
États-Unis (Austin, Texas) Indicatif international : 011 Indicatif national : 1	Service d'état des commandes automatisé	numéro vert : 1-800-433-9014
	AutoTech (ordinateurs portables et de bureau)	numéro vert : 1-800-247-9362
	<b>Particulier</b> (grand public et travail à domicile)	
	Support technique	numéro vert : 1-800-624-9896
	Service clientèle	numéro vert : 1-800-624-9897
	Support technique Dellnet™	numéro vert : 1-877-Dellnet (1-877-335-5638)
	Clients du programme d'achats pour employés (EPP)	numéro vert : 1-800-695-8133
	Site Web des services financiers : <a href="http://www.dellfinancialservices.com">www.dellfinancialservices.com</a>	
	Services financiers (leasing/prêt)	numéro vert : 1-877-577-3355
	Services financiers (Comptes privilégiés Dell [DPA])	numéro vert : 1-800-283-2210
	<b>Entreprises</b>	
	Service clientèle et Support technique	numéro vert : 1-800-822-8965
	Clients du programme d'achats pour employés (EPP)	numéro vert : 1-800-695-8133
	Support technique pour les imprimantes et les projecteurs	numéro vert : 1-877-459-7298
	<b>Service public</b> (milieux de l'administration, de l'éducation et la santé)	
	Service clientèle et Support technique	numéro vert : 1-800-456-3355
	Clients du programme d'achats pour employés (EPP)	numéro vert : 1-800-234-1490
	Ventes Dell	numéro vert : 1-800-289-3355 ou numéro vert : 1-800-879-3355
	Points de vente Dell (ordinateurs Dell recyclés)	numéro vert : 1-888-798-7561
	Ventes de logiciels et de périphériques	numéro vert : 1-800-671-3355
Ventes de composants au détail	numéro vert : 1-800-357-3355	
Service étendu et ventes sous garantie	numéro vert : 1-800-247-4618	
Télécopieur	numéro vert : 1-800-727-8320	
Services Dell pour les sourds, les malentendants ou les personnes ayant des problèmes d'élocution	numéro vert : 1-877-DELLTTY (1-877-335-5889)	
Îles Vierges (États-Unis)	Support technique général	1-877-673-3355
Mexique Indicatif international : 00 Indicatif national : 52	Support technique clients	001-877-384-8979 ou 001-877-269-3383
	Ventes	50-81-8800 ou 01-800-888-3355
	Service clientèle	001-877-384-8979 ou 001-877-269-3383
	Groupe principal	50-81-8800 ou 01-800-888-3355



Televisor de plasma de Dell™

# Guía de información del producto

**LEA ESTE DOCUMENTO DETENIDAMENTE.  
CONTIENE INFORMACIÓN MUY  
IMPORTANTE ACERCA DE SUS DERECHOS Y  
OBLIGACIONES, ASÍ COMO LAS LIMITACIONES  
Y EXCLUSIONES APLICABLES. ESTE  
DOCUMENTO CONTIENE UNA CLÁUSULA  
DE RESOLUCIÓN DE LITIGIOS.**

Modelos: W4200

[www.dell.com](http://www.dell.com) | [support.dell.com](http://support.dell.com)

# Notas, avisos y advertencias



**NOTA:** Una NOTA indica información importante que ayuda a una mejor utilización del televisor.



**AVISO:** Un AVISO indica un posible daño al equipo o una pérdida de información y explica cómo evitar el problema.



**ADVERTENCIA:** Una ADVERTENCIA indica posibles daños materiales, daños personales o incluso muerte.

---

La información contenida en este documento puede cambiar sin previo aviso.

© 2004 Dell Inc. Reservados todos los derechos.

La reproducción de este documento por cualquier procedimiento sin el permiso por escrito de Dell Inc. está totalmente prohibida.

Marcas comerciales utilizadas en este texto: *Dell*, el logotipo de *DELL*, *Inspiron*, *Latitude*, *Dell Precision*, *TrueMobile*, *PowerEdge*, *PowerConnect* y *PowerVault* son marcas comerciales de Dell Inc.; *Intel*, *Pentium*, y *Celeron* son marcas comerciales registradas de Intel Corporation; *Microsoft* y *Windows* son marcas comerciales registradas de Microsoft Corporation; *EMC* es una marca comercial registrada de EMC Corporation; *ENERGY STAR* es una marca comercial registrada de la Agencia de protección del medio ambiente de EE.UU. Como socio colaborador de ENERGY STAR, Dell Inc. ha determinado que este producto cumple los requisitos de ENERGY STAR sobre eficiencia de la energía.

En este documento pueden aparecer otras marcas y nombres comerciales para hacer referencia a las entidades propietarias de las marcas, nombres o productos. Dell Inc. renuncia a todo interés propietario sobre otras marcas y nombres comerciales aparte de los suyos.

**Modelos W4200**

**Septiembre de 2004**

**Rev. A00**

# Contenido

<b>Términos y condiciones de venta en EE.UU.</b> . . . . .	<b>51</b>
<b>Garantías limitadas y política de devolución</b> . . . . .	<b>54</b>
Garantía limitada para productos de hardware de la marca Dell (sólo en EE.UU.) . . . . .	54
Política de devolución de satisfacción total (sólo en EE.UU.) . . . . .	57
Términos de garantía limitada para productos de hardware de la marca Dell (sólo en Canadá) . . . . .	58
Política de devolución de satisfacción total (sólo en Canadá) . . . . .	61
Periféricos y software de Dell (sólo en Canadá) . . . . .	62
<b>PRECAUCIÓN: Instrucciones de seguridad</b> . . . . .	<b>62</b>
<b>Avisos reglamentarios</b> . . . . .	<b>65</b>
Aviso de la Comisión Federal de Comunicaciones (FCC, sólo en EE.UU.) . . . . .	65
Aviso de IC (sólo en Canadá) . . . . .	65
<b>ENERGY STAR® cumple los requisitos</b> . . . . .	<b>66</b>
Emblema ENERGY STAR® . . . . .	66
<b>Contactar con Dell</b> . . . . .	<b>67</b>



# Términos y condiciones de venta en EE.UU.

Los términos y condiciones aquí expuestos (“Contrato”) se aplican a la adquisición de sistemas informáticos, servicios, productos relacionados o soporte vendido en Estados Unidos (“Producto”) por la entidad Dell que figura en la factura o recibo de compra (“Dell”) suministrado. Si acepta el envío del Producto, aceptará y estará vinculado a los términos y condiciones del presente Contrato. Si no desea estar vinculado a las condiciones de este Contrato, debe notificárselo a Dell inmediatamente y devolver la adquisición de conformidad con la Política de devolución de satisfacción total de Dell. (Visite la dirección Web: <http://support.dell.com/ContactUs/ByPhone.aspx?c=us&l=en&s=gen> para obtener la información de contacto.) En caso de devolución, los Productos deben entregarse en las cajas en las que se enviaron. ESTE CONTRATO SE APLICARÁ A MENOS QUE (I) DISPONGA DE UN CONTRATO DE COMPRA POR SEPARADO CON DELL, EN CUYO CASO PREVALECERÁ DICHO CONTRATO; O BIEN (II) SE APLIQUEN OTROS TÉRMINOS Y CONDICIONES DE DELL A LA TRANSACCIÓN.

## 1 Otros documentos.

Este Contrato NO se puede modificar, complementar o enmendar mediante el uso de ningún otro documento, a menos que así se estipule en un contrato por escrito firmado por Usted y por Dell. Si no recibe una factura o recibo de compra por correo postal, correo electrónico o con el Producto, puede obtener la información acerca de su compra en la dirección <https://support.dell.com/dellcare/Invoice.aspx>, o bien poniéndose en contacto con el representante de ventas correspondiente.

## 2 Condiciones de pago; Pedidos; Cotizaciones; Interés.

Dell establece las condiciones de pago a su entera discreción y, a menos que se llegue a otro acuerdo con Dell, el pago se debe realizar en el momento de la compra. Dicho pago se puede realizar mediante tarjeta de crédito, transferencia bancaria o cualquier otra forma de pago previamente acordada. Dell puede facturar partes de un pedido por separado. El pedido está sujeto a cancelación por parte de Dell y a su entera discreción. A menos que Usted y Dell hayan acordado un descuento diferente, la política de precios estándar de Dell para los sistemas de esta marca, que incluyen hardware y servicios en un único precio con descuento, asigna el descuento del precio de lista correspondiente a la parte del sistema que equivalga al descuento del porcentaje total calculado del precio de lista de todo el sistema. Dell no se hace responsable de los errores tipográficos, de precio o de cualquier otro tipo en ninguna de sus ofertas y se reserva el derecho para cancelar cualquier oferta como resultado de dichos errores.

## 3 Gastos de envío; Impuestos; Título; Riesgo de pérdida.

Los gastos de envío y manipulación son adicionales a menos que se indique expresamente lo contrario en el momento de la venta. Dell asume los daños o pérdidas que se produzcan durante el envío a través de una portadora elegida por Dell. Usted será el responsable de los daños o pérdidas que se produzcan durante el envío a través de una portadora elegida por Usted. Debe informar a Dell en un plazo de 30 días después de la fecha de la factura o recibo de compra si considera que falta alguna pieza de la compra o está dañada o estropeada. A menos que suministre a Dell un certificado de exención de impuestos válido y correcto correspondiente a la adquisición del Producto y la dirección de envío del mismo, Usted será el responsable de las ventas y otros impuestos asociados al pedido. Las fechas de envío son sólo aproximadas. El título del software pertenecerá a los otorgantes de licencia correspondientes.

## 4 Garantías.

LAS GARANTÍAS LIMITADAS APLICABLES A LOS PRODUCTOS DE HARDWARE DE MARCA DELL SE ENCUENTRAN EN LA DIRECCIÓN <http://www.dell.com/policy/legal/warranty.htm> O EN LA DOCUMENTACIÓN QUE DELL FACILITA CON EL PRODUCTO. DELL NO OFRECE NINGUNA GARANTÍA DE SERVICIO, SOFTWARE O PRODUCTO QUE NO SEA DE LA MARCA DELL. DELL OFRECE ESTE PRODUCTO “TAL COMO SE PRESENTA”. LA GARANTÍA Y EL SERVICIO DE LOS PRODUCTOS QUE NO SEAN DE LA MARCA DELL, SI EXISTEN, LOS OFRECE EL FABRICANTE ORIGINAL, NO DELL. DELL NO OFRECE NINGUNA GARANTÍA EXPRESA, SALVO LAS QUE FIGURAN EN LA DECLARACIÓN DE GARANTÍA DE DELL CORRESPONDIENTE Y QUE ENTRA EN VIGOR EL DÍA DE LA FECHA DE LA FACTURA, PAQUETE O RECIBO DE COMPRA. LAS GARANTÍAS Y EL SERVICIO SE APLICARÁN, Y DELL TENDRÁ LA OBLIGACIÓN DE CUMPLIR TALES GARANTÍAS

Y SERVICIOS UNA VEZ QUE HAYA RECIBIDO EL PAGO COMPLETO DEL ELEMENTO QUE SE VA A GARANTIZAR U OFRECER SERVICIO.

## 5 Software.

Todo el software se ofrece en función del acuerdo de licencia y forma parte del paquete de software. Usted acepta estar vinculado por dicho contrato de licencia.

## 6 Políticas de devolución; Cambios.

Puede devolver o cambiar los productos nuevos o reparados que adquiera directamente de Dell (no de terceros) sólo según lo establecido en la política de devolución de Dell que entre en vigor el día de la fecha de la factura o recibo de compra. Los cambios o devoluciones se efectuarán de conformidad con las políticas de cambio de Dell que entren en vigor el día de la devolución o cambio. Si desea devolver un Producto, debe ponerse en contacto con nosotros directamente para facilitarle un número de autorización para la devolución de materiales con el fin de que lo incluya en la devolución. Debe devolver el Producto en el paquete original o equivalente. Usted será el responsable por riesgo de pérdida y los gastos de envío y manipulación derivados del cambio o devolución del Producto. Puede que se apliquen tarifas adicionales. La política de devolución de Dell para los productos de Dell se encuentra disponible en: <http://www.dell.com/policy/legal/warranty.htm>. Las políticas de devolución de periféricos o software que no sea de Dell se encuentran disponibles en: [http://rcommerce.us.dell.com/rcomm/include/dw\\_policies.htm](http://rcommerce.us.dell.com/rcomm/include/dw_policies.htm).

Las políticas de devolución de los productos reparados se encuentran disponibles en:

[http://www.dell.com/us/en/dfh/topics/segtopic\\_nav\\_info\\_002\\_info.htm](http://www.dell.com/us/en/dfh/topics/segtopic_nav_info_002_info.htm). Si no sigue las instrucciones y políticas de cambio o devolución suministradas por Dell, Dell no se hace responsable en ningún caso de los productos perdidos, dañados, modificados o de cualquier otro modo procesados para su comercialización o reventa. Si devuelve todos los componentes de un pedido, se le reembolsará el importe completo pagado por el pedido. Según el criterio de Dell, el reembolso por devoluciones parciales puede ser inferior al importe de la factura o de los componentes individuales debido al precio promocional o de paquete de software.

## 7 Producto suspendido o cambiado.

La política de Dell se revisa y actualiza continuamente. Dell puede revisar y suspender el Producto en cualquier momento sin avisarle. Esto puede afectar a la información guardada en el espacio disponible en línea. Dell enviará un Producto que incluya la funcionalidad y el rendimiento del Producto solicitado, pero es posible que existan diferencias entre lo que se envía y lo que se describe en el catálogo u hoja de especificaciones. Las partes utilizadas en la reparación o revisión del Producto serán nuevas, equivalentes a nuevas o reparadas.

## 8 Servicio y soporte.

Las ofertas de servicio pueden variar de un Producto a otro. Si adquiere soporte y servicios opcionales de Dell, Dell o su proveedor de servicios a terceros le ofrecerá dicho servicio o soporte en Estados Unidos en función de los términos y condiciones disponibles en la dirección [http://www.dell.com/us/en/gen/services/service\\_service\\_contracts.htm](http://www.dell.com/us/en/gen/services/service_service_contracts.htm) o que se le han enviado por correo. Para obtener más información, póngase en contacto con Dell. Visite la dirección Web <http://www1.us.dell.com/content/topics/segtopic.aspx/contact/contact?c=us&l=en&s=gen> para ver la información de contacto. Dell y/o el proveedor de servicios a terceros pueden, según su propio criterio, revisar los programas de soporte y servicios opcionales y generales y los términos y condiciones que los regulan sin previo aviso. Dell no tiene la obligación de ofrecer servicio ni soporte hasta que haya recibido el pago completo del Producto o del contrato de servicio o soporte que haya adquirido. Dell no está obligado a suministrar servicio ni soporte si ha adquirido estos contratos a través de terceros y no de Dell.

## 9 Limitación de responsabilidad.

DELL DENIEGA LA RESPONSABILIDAD MÁS ALLÁ DE LOS RECURSOS AQUÍ ESTABLECIDOS, INCLUYENDO PERO SIN LIMITARSE A, CUALQUIER RESPONSABILIDAD DERIVADA DE LOS PRODUCTOS QUE NO ESTÉN DISPONIBLES PARA SU USO, PÉRDIDA DE BENEFICIOS, PÉRDIDA DE BENEFICIOS COMERCIALES O PÉRDIDA O DAÑO DE DATOS O SOFTWARE, O EL SUMINISTRO DE LOS SERVICIOS Y EL SOPORTE. SALVO LO DISPUESTO AQUÍ EXPRESAMENTE, DELL NO SERÁ RESPONSABLE POR NINGÚN DAÑO ESPECIAL, INCIDENTAL, INDIRECTO, CONSECUENCIAL O SANCIONADOR, INCLUSO SI SE LE AVISA DE LA POSIBILIDAD DE DICHOS DAÑOS, O POR CUALQUIER

RECLAMACIÓN POR TERCEROS. USTED ACEPTA LO AQUÍ DISPUESTO PARA CUALQUIER RESPONSABILIDAD RELACIONADA CON LA ADQUISICIÓN DEL PRODUCTO, DELL NO SE HACE RESPONSABLE DE LOS DAÑOS QUE SUPEREN EL IMPORTE DE LA FACTURA CORRESPONDIENTE AL PRODUCTO. A NO SER QUE ALGÚN APARTADO DE ESTE CONTRATO ESPECIFIQUE LO CONTRARIO, LOS RECURSOS ESTABLECIDOS EN EL CONTRATO SE APLICARÁN AUNQUE NO CUMPLAN SU OBJETIVO. DELL NO SE HACE RESPONSABLE DE LAS GARANTÍAS, SOPORTE O SERVICIO REALIZADO O ADQUIRIDO DE TERCEROS Y NO DIRECTAMENTE DE DELL. DELL NO ASUME RESPONSABILIDAD ALGUNA POR LAS REPRESENTACIONES U OMISIONES REALIZADAS POR TERCEROS.

**10** Leyes aplicables; Prohibida la venta o exportación.

Aceptar cumplir las leyes aplicables de varios estados de Estados Unidos. Asimismo, acepta y asume que está adquiriendo un producto sólo para su uso interno, y no para volver a venderlo o exportarlo. Dell dispone de términos y condiciones adicionales para la reventa de productos por parte de terceros y para las transacciones fuera de Estados Unidos. Los términos y condiciones de reventa están disponibles en:  
<http://www.dell.com/policy/legal/termsofsale.htm>.

**11** Leyes vigentes.

ESTE CONTRATO Y LAS VENTAS SUJETAS AL MISMO ESTARÁN REGIDAS POR LAS LEYES DEL ESTADO DE TEXAS, INDEPENDIEMENTE DE LOS CONFLICTOS DE NORMAS DE DERECHO.

**12** Encabezados.

Los encabezados de sección aquí utilizados son única y exclusivamente por conveniencia o referencia y no forman parte de los términos y condiciones y no se debe obtener ninguna interpretación ni interferencia de los mismos.

**13** Arbitraje vinculante.

CUALQUIER DEMANDA, DISPUTA O CONTROVERSA (YA SEA EN CONTRATO, LITIGIO, O DE OTRO MODO, PREEXISTENTE, PRESENTE O FUTURA, Y QUE INCLUYA DERECHO ESCRITO O CONSUECUDINARIO, LITIGIO INTENCIONADO O DEMANDAS EQUITATIVAS) ENTRE EL CLIENTE Y DELL, sus agentes, empleados, directivos, sucesores, cesionarios, afiliados (de forma colectiva para el fin de este párrafo, "Dell") que surja o esté relacionada con este Contrato, su interpretación, el incumplimiento, finalización o validez del mismo, las relaciones que se deriven de este Contrato (incluidas, y permitidas por la ley aplicable hasta cierto punto, las relaciones con terceros que no son signatarios de este Contrato), la publicidad de Dell, o cualquier adquisición relacionada SE RESOLVERÁ EXCLUSIVA Y FINALMENTE MEDIANTE ARBITRAJE VINCULANTE ADMINISTRADO POR EL FORO DE ARBITRAJE NACIONAL (NAF, NATIONAL ARBITRATION FORUM) según el Código de procedimiento que se encuentre en vigor en esos momentos (disponible a través de Internet en la dirección <http://www.arb-forum.com> , o en el teléfono 1-800-474-2371). El arbitraje se limitará exclusivamente a la disputa o controversia entre el cliente y Dell. NI EL CLIENTE NI DELL TENDRÁ EL DERECHO A UNIR O CONSOLIDAR DEMANDAS REALIZADAS POR O EN CONTRA DE OTROS CLIENTES, O A ARBITRAR UNA DEMANDA COMO REPRESENTANTE, ACCIÓN POPULAR O EN CAPACIDAD GENERAL DE ABOGADO PRIVADO. Esta transacción implica comercio interestatal, y la disposición estará regida por la Ley de arbitraje federal 9 U.S.C. sec. 1-16 (FAA, Federal Arbitration Act). Las adjudicaciones de los árbitros serán finales y vinculantes para las partes, y se pueden considerar como sentencia ante cualquier tribunal de jurisdicción. Dell será el responsable del pago de tasas de presentación de instancias de arbitraje y de las tasas necesarias para llevar a cabo un juicio hasta el punto en que dichas tasas superen el importe de la tasa de presentación de instancias por interponer una demanda ante el tribunal de jurisdicción general del estado en el que resida. Cada parte pagará sus propios gastos y los honorarios de los abogados, si es necesario. Sin embargo, si alguna parte prevalece en una demanda legal y corre con los honorarios del abogado de la parte imperante, o si existe un contrato escrito que suministra los honorarios, el árbitro puede conceder los honorarios razonables a la parte imperante, según las normas de variación de honorarios establecidas por la ley. Se puede obtener información e interponer demandas en el NAF, P.O. Box 50191, Minneapolis, MN 55405, EE.UU. (REV 4/04)

## Garantías limitadas y política de devolución

Los productos de hardware de la marca Dell adquiridos en EE.UU. o Canadá vienen con una garantía limitada de 90 días, 1, 2, 3 ó 4 años en función del producto adquirido. Para averiguar la garantía correspondiente a sus productos de hardware, consulte el paquete o la factura. En las siguientes secciones se describen las garantías limitadas de EE.UU. y de Canadá.

### Garantía limitada para productos de hardware de la marca Dell (sólo en EE.UU.)

#### ¿Qué cubre la garantía limitada?

Esta garantía limitada cubre los defectos de materiales y de fabricación de los productos de hardware de la marca Dell de nuestros clientes y usuarios finales, incluidos los productos periféricos de la marca Dell.

#### ¿Qué no cubre la garantía limitada?

Esta garantía limitada no cubre:

- Software, incluidos los sistemas operativos y el software agregado a los productos de hardware de la marca Dell mediante el sistema de integración en fábrica, software de terceros o la recarga de software
- Accesorios y productos de Solution Provider Direct o que no sean de la marca Dell
- Problemas derivados de:
  - Causas externas como accidentes, abusos, uso incorrecto o fallos del sistema de alimentación eléctrica
  - Servicio no autorizado por Dell
  - Uso que no sigue las instrucciones del producto
  - El incumplimiento de las instrucciones del producto o no realizar el mantenimiento preventivo
  - Problemas derivados del uso de accesorios, piezas o componentes no suministrados por Dell
- Productos con etiquetas de servicio o números de serie modificados o sin ellos
- Productos que no se han pagado a Dell

ESTA GARANTÍA LE OTORGA DERECHOS LEGALES ESPECÍFICOS, Y PUEDE QUE TAMBIÉN TENGA OTROS DERECHOS EN FUNCIÓN DEL ESTADO EN QUE RESIDA (O DE LA JURISDICCIÓN). LA RESPONSABILIDAD DE DELL PARA UN FUNCIONAMIENTO INCORRECTO O DEFECTOS EN EL HARDWARE SE LIMITA A LA REPARACIÓN O REEMPLAZO SEGÚN ESTABLECE ESTA DECLARACIÓN DE GARANTÍA. TODAS LAS GARANTÍAS EXPRESAS E IMPLÍCITAS DEL PRODUCTO, INCLUIDAS PERO SIN LIMITARSE A, LAS GARANTÍAS IMPLÍCITAS Y CONDICIONES DE COMERCIALIZACIÓN E IDONEIDAD PARA UN FIN DETERMINADO, ESTÁN LIMITADAS EN EL TIEMPO A LA DURACIÓN DEL PERÍODO DE GARANTÍA LIMITADO REFLEJADO EN EL PAQUETE O FACTURA. NO SE APLICARÁ NINGUNA GARANTÍA, NI EXPRESA NI IMPLÍCITA, DESPUÉS DE QUE EL PERÍODO DE GARANTÍA LIMITADA HAYA CADUCADO. ALGUNOS ESTADOS NO PERMITEN LIMITACIONES EN LA DURACIÓN DE LA GARANTÍA IMPLÍCITA, POR LO QUE PUEDE QUE ESTA LIMITACIÓN NO SE APLIQUE EN SU CASO.

NO ASUMIMOS RESPONSABILIDADES MÁS ALLÁ DE LOS RECURSOS OFRECIDOS EN ESTA GARANTÍA LIMITADA O POR DAÑOS INCIDENTALES O CONSECUENCIALES, INCLUIDAS, PERO SIN LIMITARSE A, LAS RESPONSABILIDADES POR DEMANDAS DE TERCEROS EN SU CONTRA POR DAÑOS, PRODUCTOS QUE NO ESTÉN DISPONIBLES PARA SU USO O PÉRDIDA DE DATOS O DE SOFTWARE. NO NOS HAREMOS RESPONSABLES EN NINGÚN CASO DE IMPORTES SUPERIORES AL PAGADO POR EL PRODUCTO OBJETO DE DEMANDA. DICHO IMPORTE REPRESENTA LA CANTIDAD MÁXIMA DE LA QUE NOS HACEMOS RESPONSABLES.



ALGUNOS ESTADOS NO PERMITEN LA EXCLUSIÓN O LIMITACIÓN DE DAÑOS INCIDENTALES O CONSECUENCIALES, POR LO QUE PUEDE QUE LA LIMITACIÓN O EXCLUSIÓN ANTERIOR NO SE APLIQUE EN SU CASO.

### ¿Cuánto tiempo dura la garantía limitada?

La garantía limitada dura el período de tiempo indicado en el paquete o factura, salvo en el caso del siguiente hardware de la marca Dell:

- Las lámparas para proyectores tienen una garantía limitada de 90 días.

La garantía limitada de los productos de la marca Dell comienza en la fecha del paquete o factura. El período de garantía no se prolonga si se repara o reemplaza un producto garantizado o cualquiera de sus partes. Dell puede modificar la disponibilidad de garantías limitadas, según su criterio, pero los cambios no serán retroactivos.

### ¿Qué puedo hacer si necesito servicio de garantía?

Antes de que la garantía caduque, llámenos al número correspondiente de la siguiente tabla. Tenga preparada la etiqueta de servicios de Dell o el número de pedido.

<b>Soporte Web</b>	<a href="https://support.dell.com/ContactUs/ContactUsHome.aspx?c=us&amp;l=en&amp;s=gen">support.dell.com/ContactUs/ContactUsHome.aspx?c=us&amp;l=en&amp;s=gen</a>
<b>Cientes particulares:</b>	<b>Sólo en EE.UU.</b>
Soporte técnico	1-800-624-9896
Atención al cliente	1-800-624-9897
<b>Cientes particulares que han comprado mediante un programa de compra para empleados:</b>	
Soporte técnico y Atención al cliente	1-800-822-8965
<b>Cientes comerciales de pequeñas empresas y particulares:</b>	
Soporte técnico y Atención al cliente	1-800-456-3355
<b>Cientes comerciales globales, de empresas medianas o grandes, del sistema sanitario y distribuidores de valor añadido (VAR):</b>	
Soporte técnico y Atención al cliente	1-800-822-8965
<b>Cientes gubernamentales o del sistema educativo:</b>	
Soporte técnico y Atención al cliente	1-800-234-1490

### ¿Cómo actuará Dell?

**Durante los 90 días de la garantía limitada y el primer año de otras garantías limitadas:** Durante los 90 días de la garantía limitada y el primer año de otras garantías limitadas, repararemos cualquier producto de hardware de la marca Dell devuelto que tenga defectos en los materiales o de fabricación. Si no podemos reparar el producto, lo reemplazaremos por otro similar nuevo o reparado.

Cuando se ponga en contacto con nosotros, le suministraremos un número de autorización para la devolución de materiales que debe incluir en la devolución. Debe devolver los productos en el paquete original o equivalente, pagar los gastos de envío por adelantado y asegurar el envío o aceptar el riesgo de pérdida o daños del producto durante el envío. Le devolveremos los productos reparados o reemplazados. Nos haremos responsables del pago del envío de los productos reparados o reemplazados si facilita una dirección en Estados Unidos (salvo Puerto Rico y los territorios y posesiones de EE.UU.). De lo contrario, le enviaremos el producto con los portes debidos.

Si consideramos que esta garantía no cubre al producto, se lo notificaremos y le informaremos de las alternativas de servicio disponibles pagando unas tarifas.



**NOTA:** Antes de enviarnos el producto, asegúrese de crear una copia de seguridad de los datos del disco duro o de cualquier otro dispositivo de almacenamiento del producto. Quite la información personal, de marca registrada o confidencial y los dispositivos extraíbles como disquetes, CD o tarjetas de PC. No nos hacemos responsables de la información personal, de marca registrada o confidencial o las pérdidas o daños en datos o soportes extraíbles.

**Durante el resto de los años:** Durante el período restante de la garantía limitada: Reemplazaremos las piezas defectuosas por piezas nuevas o reparadas, si lo consideramos oportuno. Cuando se ponga en contacto con nosotros, le solicitaremos un número de tarjeta de crédito válido en el momento en el que requiera la sustitución de la pieza, pero no le cobraremos dicha sustitución si nos devuelve la pieza original en un plazo de 30 días después de que le enviemos la pieza reemplazada. Si no recibimos la pieza original en 30 días, le cargaremos en su tarjeta de crédito el importe estándar correspondiente a la pieza en esos momentos.

Nos haremos responsables del pago del envío de la pieza si facilita una dirección en Estados Unidos (salvo Puerto Rico y los territorios y posesiones de EE.UU.). De lo contrario, le enviaremos la pieza con los portes debidos. También incluiremos un contenedor de envío pagado por adelantado con cada pieza de reemplazo para que lo utilice al enviarnos la pieza sustituida.



**NOTA:** Antes de sustituir las piezas, asegúrese de crear una copia de seguridad de los datos del disco duro o de cualquier otro dispositivo de almacenamiento del producto. No asumimos responsabilidades por los datos perdidos o dañados.

### ¿Qué ocurre si he adquirido un contrato de servicio?

Si ha establecido su contrato de servicio con Dell, se le ofrecerá servicio en función de los términos del contrato de servicio. Consulte dicho contrato para obtener más detalles acerca de cómo obtener servicio.

Si ha adquirido un contrato de servicio a través de nosotros con uno de nuestros proveedores de servicio a terceros, consulte dicho contrato para ver los detalles acerca de cómo obtener el servicio.

### ¿Cómo repararán el producto?

Utilizamos piezas nuevas y reparadas de varios fabricantes para realizar reparaciones en garantía y crear sistemas y piezas de reemplazo. Los sistemas y piezas reparadas utilizadas forman parte de los sistemas y piezas que algunos clientes han devuelto a Dell, algunas de ellas sin utilizar. Todas las piezas y sistemas se inspeccionan y se prueba su calidad. Los sistemas y las piezas de reemplazo están cubiertas durante el período restante de la garantía limitada del producto adquirido. Dell es el propietario de las piezas quitadas de los productos reparados.

### ¿Puedo transferir la garantía limitada?

Las garantías limitadas de sistemas sólo se pueden transferir si el propietario actual transfiera la propiedad del sistema y nos comunica la transferencia. La garantía limitada de la memoria de la marca Dell no se puede transferir. Para registrar la transferencia, visite el sitio Web de Dell:

- Si usted es un cliente particular, visite [www.dell.com/us/en/dhs/topics/sbtopic\\_015\\_ccare.htm](http://www.dell.com/us/en/dhs/topics/sbtopic_015_ccare.htm)
- Si Usted es un cliente comercial global, de empresas medianas o grandes o tiene una oficina matriz, visite [www.dell.com/us/en/biz/topics/sbtopic\\_ccare\\_nav\\_015\\_ccare.htm](http://www.dell.com/us/en/biz/topics/sbtopic_ccare_nav_015_ccare.htm)
- Si Usted es un cliente gubernamental, del sistema educativo o sanitario, o un cliente particular que ha comprado mediante un programa de compra para empleados, visite [www.dell.com/us/en/pub/topics/sbtopic\\_015\\_ccare.htm](http://www.dell.com/us/en/pub/topics/sbtopic_015_ccare.htm)

Si no dispone de conexión a Internet, llame a su representante de atención al cliente o al teléfono 1-800-624-9897.

Todas las solicitudes de transferencia de propiedad se realizan a la entera discreción de Dell. Dichas transferencias estarán sujetas a los términos y condiciones del servicio original o al contrato de garantía limitada y a los términos y condiciones de venta de Dell disponibles en [www.dell.com](http://www.dell.com). Dell no garantiza la autenticidad de los productos, garantías limitadas, servicio o soporte, ni la precisión de los listados de productos adquiridos de terceros.

## Política de devolución de satisfacción total (sólo en EE.UU.)

Valoramos la relación con nuestros clientes y queremos asegurarnos de que están satisfechos con las compras. Por este motivo, ofrecemos una política de devolución de satisfacción total para la mayoría de los productos que los consumidores y usuarios finales adquieren directamente de Dell. Según esta política, puede devolver a Dell aquellos productos que haya adquirido directamente de Dell y obtener un reembolso o el importe del precio de compra pagado, menos los gastos de envío y manipulación y las tasas de devolución correspondientes según se indica a continuación:

**Accesorios y productos de hardware nuevos:** A menos que tenga otro contrato con Dell, todo el hardware, accesorios, periféricos, piezas y software sin abrir que se conserve aún en su embalaje original, salvo los productos que se mencionan a continuación, se pueden devolver en veintiún (21) días a partir de la fecha del paquete o factura.

Cláusula excluyente de la política de devolución anterior:

- Los productos PowerEdge™, PowerConnect™ y PowerVault™ nuevos (excepto las bibliotecas de cinta PowerVault 160T) se pueden devolver en treinta (30) días a partir de la fecha del paquete o factura, salvo los servidores PowerEdge™ SC nuevos y los productos de la serie n comprados en el departamento de ventas de pequeñas y medianas empresas, que sólo se pueden devolver en los catorce (14) días siguientes a partir de la fecha del paquete o factura.
- El software de aplicaciones o los sistemas operativos instalados por Dell no se pueden devolver a menos que devuelva el equipo completo conforme a la política de devolución de 21 días, si es aplicable a su compra (si no es, no podrá devolver software de aplicaciones ni sistemas operativos).
- El software, periféricos, productos electrónicos y accesorios de terceros de la marca Dell sin defectos (por ejemplo: televisiones, impresoras, proyectores, reproductores MP3, PDA, cargadores de baterías, software de terceros sin preinstalar, tarjetas inalámbricas/puntos de acceso/enrutadores) incluyendo, pero sin limitarse a aquellos productos vendidos a través de las secciones “Software y periféricos” o “Electrónica y accesorios” de Dell, se pueden devolver en veintiún (21) días a partir de la fecha del paquete o factura, pero se descontará una tarifa de devolución del quince por ciento (15%) del reembolso o crédito.
- Los productos de almacenamiento de Dell | EMC, los productos de la marca EMC, los de la marca Unisys, las bibliotecas de cinta PowerVault™ 160T, el software empresarial, los productos empresariales que no sean de la marca Dell, el software o licencias de software o cualquier producto de software o hardware no personalizado por Dell no se pueden devolver en ningún caso.

**Piezas o productos de hardware reparados o reacondicionados de la marca Dell** Todos los productos PowerEdge, PowerConnect o PowerVault reparados o reacondicionados se pueden devolver en los treinta (30) días siguientes a partir de la fecha del paquete o factura. El resto de piezas o productos de hardware reparados o reacondicionados de la marca Dell se pueden devolver en los catorce (14) días siguientes a la fecha del paquete o factura.

**Cómo realizar la devolución** Para devolver productos, envíe un correo electrónico o llame al servicio de atención al cliente de Dell para obtener un número de autorización para la devolución de créditos en el período establecido en la política de devolución correspondiente al producto que desea devolver. Debe tener este número para poder devolver el producto. Consulte las secciones “Contactar con Dell” u “Obtener ayuda” en la documentación del cliente (o visite la página [www.dell.com/us/en/gen/contact.htm](http://www.dell.com/us/en/gen/contact.htm)) para encontrar la información de contacto adecuada y obtener atención al cliente.

Debe enviar los productos a Dell en los cinco (5) días siguientes a la fecha en la que Dell emita el número de autorización para la devolución de créditos. También debe devolver los productos a Dell en el paquete original, en estado como si fuera nuevo junto con los soportes, documentación y el resto de elementos incluidos en el envío original, pagar los gastos de envío por adelantado y asegurar el envío o aceptar el riesgo de pérdida o daños del producto durante el envío.

 **NOTA:** Antes de enviarnos el producto, asegúrese de crear una copia de seguridad de los datos del disco duro o de cualquier otro dispositivo de almacenamiento del producto. Quite la información personal, de marca registrada o confidencial y los dispositivos extraíbles como disquetes, CD o tarjetas de PC. No nos hacemos responsables de la información personal, de marca registrada o confidencial o las pérdidas o daños en datos o soportes extraíbles.

## **Términos de garantía limitada para productos de hardware de la marca Dell (sólo en Canadá)**

### **¿Qué cubre la garantía limitada?**

Esta garantía limitada cubre los defectos de materiales y de fabricación de los productos de hardware de la marca Dell de nuestros clientes y usuarios finales, incluidos los productos periféricos de la marca Dell.

### **¿Qué no cubre la garantía limitada?**

Esta garantía limitada no cubre:

- Software, incluidos los sistemas operativos y el software agregado a los productos de hardware de la marca Dell mediante el sistema de integración en fábrica o la recarga de software
- Accesorios y productos de Solution Provider Direct o que no sean de la marca Dell
- Problemas derivados de:
  - Causas externas como accidentes, abusos, uso incorrecto o fallos del sistema de alimentación eléctrica
  - Servicio no autorizado por Dell
  - Uso que no sigue las instrucciones del producto
  - El incumplimiento de las instrucciones del producto o no realizar el mantenimiento preventivo
  - Problemas derivados del uso de accesorios, piezas o componentes no suministrados por Dell
- Productos con etiquetas de servicio o números de serie modificados o sin ellos
- Productos que no se han pagado a Dell

ESTA GARANTÍA LE OTORGA DERECHOS LEGALES ESPECÍFICOS, Y PUEDE QUE TAMBIÉN TENGA OTROS DERECHOS QUE VARÍAN DE UNA REGIÓN A OTRA. LA RESPONSABILIDAD DE DELL POR UN FUNCIONAMIENTO INCORRECTO O DEFECTOS EN EL PRODUCTO SE LIMITA A LA REPARACIÓN O REEMPLAZO SEGÚN ESTABLECE ESTA DECLARACIÓN DE GARANTÍA, DURANTE LA DURACIÓN DEL PERÍODO DE GARANTÍA REFLEJADO EN EL PAQUETE O FACTURA. SALVO LAS GARANTÍAS EXPRESAS INCLUIDAS EN ESTA DECLARACIÓN DE GARANTÍA, DELL EXCLUYE EL RESTO DE GARANTÍAS O CONDICIONES, EXPRESAS O IMPLÍCITAS, INCLUIDAS PERO SIN LIMITARSE A LAS GARANTÍAS Y CONDICIONES IMPLÍCITAS DE COMERCIABILIDAD E IDONEIDAD PARA UN FIN DETERMINADO, LEGAL O DE CUALQUIER OTRO TIPO. ALGUNAS REGIONES NO PERMITEN LA EXCLUSIÓN DE CIERTAS GARANTÍAS O CONDICIONES IMPLÍCITAS, O LIMITACIONES SOBRE LA DURACIÓN DE UNA GARANTÍA O CONDICIÓN IMPLÍCITA. POR LO TANTO, PUEDE QUE LAS EXCLUSIONES Y LIMITACIONES ANTERIORES NO SE APLIQUEN EN SU CASO.

NO ASUMIMOS RESPONSABILIDADES MÁS ALLÁ DE LOS RECURSOS OFRECIDOS EN ESTA GARANTÍA LIMITADA O POR DAÑOS ESPECIALES, INDIRECTOS, INCIDENTALES O CONSECUENCIALES, INCLUIDAS, PERO SIN LIMITARSE A, LAS RESPONSABILIDADES POR DEMANDAS DE TERCEROS EN SU CONTRA POR DAÑOS, PRODUCTOS QUE NO ESTÉN DISPONIBLES PARA SU USO O PÉRDIDA DE DATOS O DE SOFTWARE. NO NOS HAREMOS RESPONSABLES EN NINGÚN CASO DE IMPORTES SUPERIORES AL PAGADO POR EL PRODUCTO OBJETO DE DEMANDA. DICHO IMPORTE REPRESENTA LA CANTIDAD MÁXIMA DE LA QUE NOS HACEMOS RESPONSABLES.

ALGUNAS REGIONES NO PERMITEN LA EXCLUSIÓN O LIMITACIÓN DE DAÑOS ESPECIALES, INDIRECTOS, INCIDENTALES O CONSECUENCIALES, POR LO QUE PUEDE QUE LA LIMITACIÓN O EXCLUSIÓN ANTERIOR NO SE APLIQUE EN SU CASO.

### ¿Cuánto tiempo dura la garantía limitada?

Esta garantía limitada dura el período de tiempo indicado en el paquete o factura, salvo la garantía limitada de las baterías de la marca Dell, que dura sólo 1 año, y la de las lámparas para proyectores de la marca Dell, que dura 90 días. La garantía limitada comienza el día de la fecha del paquete o factura. El período de garantía no se prolonga si se repara o reemplaza un producto garantizado o cualquiera de sus partes. Dell puede modificar los términos y disponibilidad de las garantías limitadas, según su criterio, pero los cambios no serán retroactivos (es decir, se aplicarán los términos de la garantía vigente en el momento de la compra).

### ¿Qué puedo hacer si necesito servicio de garantía?

Antes de que la garantía caduque, llámenos al número correspondiente de la siguiente tabla. Tenga preparada la etiqueta de servicios de Dell o el número de pedido.

<b>Soporte Web</b>	<a href="http://support.dell.com/ContactUs/ContactUsHome.aspx?c=us&amp;l=en&amp;s=gen">support.dell.com/ContactUs/ContactUsHome.aspx?c=us&amp;l=en&amp;s=gen</a>
<b>Clientes particulares; clientes de pequeñas empresas o de oficina matriz:</b>	<b>Sólo en Canadá</b>
Soporte técnico y Atención al cliente	1-800-847-4096
<b>Clientes comerciales globales, de empresas medianas o grandes; clientes gubernamentales, del sistema educativo o sanitario y distribuidores de valor añadido (VAR):</b>	
Soporte técnico	1-800-387-5757
Atención al cliente	1-800-326-9463
<b>Clientes gubernamentales o del sistema educativo, o clientes particulares que han comprado mediante un programa de compra para empleados:</b>	
Soporte técnico	1-800-387-5757
Atención al cliente	1-800-326-9463 (extensión 8221 para clientes particulares)

## ¿Cómo actuará Dell?

**Durante los 90 días de la garantía limitada y el primer año de otras garantías limitadas:** Durante los 90 días de la garantía limitada y el primer año de otras garantías limitadas, repararemos cualquier producto de hardware de la marca Dell devuelto que tenga defectos en los materiales o de fabricación. Si no podemos reparar el producto, lo reemplazaremos por otro similar nuevo o reparado.

Cuando se ponga en contacto con nosotros, le suministraremos un número de autorización para la devolución de materiales que debe incluir en la devolución. Debe devolver los productos en el paquete original o equivalente, pagar los gastos de envío por adelantado y asegurar el envío o aceptar el riesgo de pérdida o daños del producto durante el envío. Le devolveremos los productos reparados o reemplazados. Nos haremos responsables del pago del envío de los productos reparados o reemplazados si facilita una dirección en Canadá. De lo contrario, le enviaremos el producto con los portes debidos.

Si consideramos que esta garantía no cubre el problema, se lo notificaremos y le informaremos de las alternativas de servicio disponibles pagando unas tarifas.



**NOTA:** Antes de enviarnos el producto, asegúrese de crear una copia de seguridad de los datos del disco duro o de cualquier otro dispositivo de almacenamiento del producto. Quite la información personal, de marca registrada o confidencial y los dispositivos extraíbles como disquetes, CD o tarjetas de PC. No nos hacemos responsables de la información personal, de marca registrada o confidencial o las pérdidas o daños en datos o soportes extraíbles.

**Durante los años siguientes al primer año de todas las garantías limitadas:** Reemplazaremos las piezas defectuosas por piezas nuevas o reparadas, si lo consideramos oportuno. Cuando se ponga en contacto con nosotros, le solicitaremos un número de tarjeta de crédito válido en el momento en el que requiera la sustitución de la pieza, pero no le cobraremos dicha sustitución si nos devuelve la pieza original en un plazo de 30 días después de que le enviemos la pieza reemplazada. Si no recibimos la pieza original en 30 días, le cargaremos en su tarjeta de crédito el importe estándar correspondiente a la pieza en esos momentos.

Nos haremos responsables del pago del envío de la pieza si facilita una dirección en Canadá. De lo contrario, le enviaremos la pieza con los portes debidos. También incluiremos un contenedor de envío pagado por adelantado con cada pieza de reemplazo para que lo utilice al enviarnos la pieza sustituida.



**NOTA:** Antes de sustituir las piezas, asegúrese de crear una copia de seguridad de los datos del disco duro o de cualquier otro dispositivo de almacenamiento del producto. No asumimos responsabilidades por los datos perdidos o dañados.

## ¿Qué ocurre si he adquirido un contrato de servicio?

Si ha establecido su contrato de servicio con Dell, se le ofrecerá servicio en función de los términos del contrato de servicio. Consulte dicho contrato para obtener más detalles acerca de cómo obtener servicio. Para obtener los contratos de servicio de Dell, visite la dirección Web [www.dell.ca](http://www.dell.ca) o llame al teléfono de Atención al cliente 1-800-847-4096. Si ha adquirido un contrato de servicio a través de nosotros con uno de nuestros proveedores de servicio a terceros, consulte dicho contrato (que se le envió por correo junto con el paquete o factura) para ver los detalles acerca de cómo obtener el servicio.

## ¿Cómo repararán el producto?

Utilizamos piezas nuevas y reparadas de varios fabricantes para realizar reparaciones en garantía y crear sistemas y piezas de reemplazo. Los sistemas y piezas reparadas utilizadas forman parte de los sistemas y piezas que algunos clientes han devuelto a Dell, algunas de ellas sin utilizar. Todas las piezas y sistemas se inspeccionan y se prueba su calidad. Los sistemas y las piezas de reemplazo están cubiertas durante el período restante de la garantía limitada del producto adquirido. Dell es el propietario de las piezas quitadas de los productos reparados.

## ¿Puedo transferir la garantía limitada?

Las garantías limitadas de sistemas sólo se pueden transferir si el propietario actual transfiriera la propiedad del sistema y nos comunica la transferencia. La garantía limitada de la memoria de la marca Dell no se puede transferir. Para registrar la transferencia, visite el sitio Web de Dell:

- Para equipos comprados en Canadá (transferencias nacionales) y para transferir de un cliente a otro, visite la página [www.dell.ca/ca/en/gen/topics/segtopic\\_ccare\\_nav\\_013\\_ccare.htm](http://www.dell.ca/ca/en/gen/topics/segtopic_ccare_nav_013_ccare.htm)
- Para transferencias fuera del país (fuera del país de compra original), visite la página [www.dell.com/us/en/biz/topics/sbtopic\\_ccare\\_nav\\_016\\_ccare.htm](http://www.dell.com/us/en/biz/topics/sbtopic_ccare_nav_016_ccare.htm)

Si no dispone de conexión a Internet, llame a Dell al teléfono 1-800-847-4096 (clientes particulares) o al 1-800-326-9463 (clientes gubernamentales o corporativos).

Todas las solicitudes de transferencia de propiedad se realizan a la entera discreción de Dell. Dichas transferencias estarán sujetas a los términos y condiciones del servicio original o al contrato de garantía limitada y a los términos y condiciones de venta de Dell disponibles en [www.dell.com](http://www.dell.com). Dell no garantiza la autenticidad de los productos, garantías limitadas, servicio o soporte, ni la precisión de los listados de productos adquiridos de terceros.

## Política de devolución de satisfacción total (sólo en Canadá)

Si Usted es un cliente y usuario final que compró productos nuevos directamente de Dell, puede devolverlos a Dell en los 30 días siguientes a la fecha en la que los recibió para obtener un reembolso o el importe del precio de compra pagado. Si Usted es un cliente y usuario final que compró productos reparados o reacondicionados de Dell, puede devolverlos a Dell en los 14 días siguientes a la fecha del paquete o factura para obtener un reembolso o el importe del precio de compra pagado. En ambos casos, el reembolso o crédito no incluirá los gastos de envío y manipulación que figuran en el paquete o factura y estarán sujetos a unos gastos de reposición del quince por ciento (15%), a menos que la ley lo prohíba. Si Usted es una organización que adquirió los productos bajo un contrato por escrito con Dell, puede que éste incluya términos diferentes para la devolución de los productos especificados en esta política.

Para devolver productos, llame al número de Atención al cliente de Dell 1-800-847-4096 para obtener un número de autorización para la devolución de créditos. Para acelerar el proceso de reembolso o crédito, Dell espera que devuelva los productos en su paquete original en los 5 días siguientes a la fecha en que Dell emita el número de autorización para la devolución de créditos. También debe pagar los gastos de envío por separado y asegurar el envío o aceptar el riesgo de pérdida o daños del producto durante el envío. Si devuelve el software, sólo obtendrá un reembolso o crédito si el embalaje original que contiene los disquetes o CD no se ha abierto. Los productos devueltos deben presentarse como si fueran nuevos, y los manuales, disquetes, CD, cables de alimentación u otros elementos incluidos con el producto también deben devolverse. Los clientes que deseen devolver la aplicación o el software del sistema operativo instalado por Dell y obtener un reembolso o crédito, deben devolver todo el sistema, junto con los soportes y documentación que se hayan incluido en el envío original.

La política de devolución de “satisfacción total” no se aplica a los productos de almacenamiento Dell | EMC. Tampoco se aplica a los productos adquiridos a través del departamento de periféricos y software de Dell. Para dichos productos, consulte la política de devolución de periféricos y software de Dell vigente en esos momentos (consulte la siguiente sección, “Periféricos y software de Dell [sólo en Canadá]”).

## Periféricos y software de Dell (sólo en Canadá)

### Productos de periféricos y software de terceros

Al igual que otros distribuidores de software y periféricos, Dell no garantiza productos de terceros. Los productos de software y periféricos de terceros están cubiertos por las garantías suministradas únicamente por el editor o fabricante original. Las garantías de fabricantes de terceros varían de un producto a otro. Consulte la documentación del producto para obtener información específica de la garantía. También puede conseguir más información dirigiéndose al fabricante o editor.

Si bien Dell ofrece una amplia selección de productos de software y periféricos, no probamos ni garantizamos explícitamente que todos los productos que ofrecemos funcionen con todos los modelos de equipos Dell, así como tampoco probamos ni garantizamos todos los productos que enviamos bajo los cientos de marcas de equipos diferentes disponibles hoy en día. Si tiene alguna pregunta sobre compatibilidad, le recomendamos que se ponga en contacto directamente con el fabricante o editor de productos de software o periféricos de terceros.

### Productos periféricos de la marca Dell

Dell no ofrece una garantía limitada para los productos periféricos nuevos de la marca Dell (productos en los que Dell figura como fabricante) como monitores, baterías, memorias, estaciones de acoplamiento y proyectores. Para averiguar la garantía limitada que corresponde al producto adquirido, consulte el paquete, la factura o la documentación que acompaña al producto. Las descripciones de las garantías limitadas de Dell se incluyen en las secciones anteriores.

## PRECAUCIÓN: Instrucciones de seguridad

Lea y siga las siguientes instrucciones al conectar o utilizar la TV para garantizar su propia seguridad personal y proteger su TV de posibles daños.

- 1 Lea las instrucciones.
- 2 Conserve estas instrucciones.
- 3 Tenga en cuenta todos los avisos.
- 4 Siga las instrucciones.
- 5 No utilice el aparato cerca del agua.
- 6 Límpielo sólo con un paño seco.
- 7 No bloquee las ranuras de ventilación. Instale el aparato según las instrucciones del fabricante.
- 8 No instale el aparato cerca de fuentes de calor como radiadores, rejillas de aire caliente, estufas u otros dispositivos (incluidos los amplificadores) que generen calor.
- 9 Respete el propósito de seguridad del enchufe polarizado o a tierra. Los enchufes polarizados tienen dos clavijas, una más ancha que la otra. Los enchufes con toma de tierra tienen dos clavijas y una tercera terminal de contacto a tierra. La clavija ancha o el tercer terminal tienen como finalidad mantener su seguridad. Si el enchufe no encaja en la toma de corriente, consulte a un electricista para que le sustituya la toma de corriente obsoleta.
- 10 Evite que se pise el cable de alimentación, especialmente el enchufe, los sistemas de entrada y el punto de salida del aparato.
- 11 Utilice sólo acoplamientos o accesorios especificados por el fabricante.
- 12 Utilice sólo carritos, estantes, trípodes, soportes o mesas indicados por el fabricante o vendidos junto con el aparato. Si utiliza un carrito, tenga cuidado al moverlo para evitar que se vuelquen y produzcan lesiones.
- 13 Desenchufe el aparato durante las tormentas o si no se utiliza en un período largo de tiempo.





- 14** Deje que personal de reparación cualificado realice la reparación. Es necesario reparar el aparato cuando ha sufrido daños de cualquier tipo, como cuando el cable o el enchufe están dañados, se ha vertido líquido o han caído objetos dentro, se ha expuesto a la lluvia o humedad, no funciona correctamente o ha sufrido golpes.



**ADVERTENCIA:** El uso de controles, ajustes o procedimientos distintos a los especificados en este documento pueden ocasionar shocks y riesgos eléctricos o mecánicos.

- Al conectar la TV al equipo, y para evitar dañarlo, asegúrese de que el selector de tensión de la alimentación del equipo esté establecido para que coincida con la potencia de corriente alterna (CA) disponible:
  - 115 voltios (V)/60 hercios (Hz) en la mayor parte de Norte y Sudamérica y en algunos países del Lejano Oriente como Corea del Sur (también 220 voltios (V)/60 hercios (Hz) y Taiwán, y 100V / 50Hz o 100V / 60Hz en Japón.
  - 230 voltios (V)/50 hercios (Hz) en la mayor parte de Europa, Oriente Medio y Lejano Oriente.
- Compruebe siempre que la frecuencia eléctrica de la TV es la correcta para su funcionamiento la con corriente CA disponible en su ubicación.



**NOTA:** Esta TV no necesita ni dispone de un selector de tensión para establecer la corriente alterna en función de los intervalos definidos en el *Manual del propietario*.

- No inserte nunca objetos metálicos en las ranuras de la TV. De lo contrario, podría originar una descarga eléctrica.
- Para evitar esto, nunca toque ningún componente del interior de la TV. Sólo los técnicos cualificados deben abrir la carcasa de la TV.
- Nunca use la TV si el cable está dañado. No coloque nada encima de él, y manténgalo alejado del paso de personas para que no tropiecen con él.
- Tire del enchufe, no del cable, al desconectar la TV de la toma de corriente.
- Respete el propósito de seguridad del enchufe polarizado o a tierra. Los enchufes polarizados tienen dos clavijas, una más ancha que la otra. Los enchufes con toma de tierra tienen dos clavijas y una tercera terminal de contacto a tierra. La clavija ancha o el tercer terminal tienen como finalidad mantener su seguridad. Si el enchufe no encaja en la toma de corriente, consulte a un electricista para que le sustituya la toma de corriente obsoleta.
- Las ranuras de la carcasa de la TV facilitan la ventilación. Estas ranuras no se deben bloquear o tapar para evitar un sobrecalentamiento. Evite utilizar la TV en la cama, sofá, alfombra o cualquier otra superficie blanda, ya que podría bloquear las ranuras de ventilación de la parte inferior de la carcasa. Si coloca la TV en una estantería o espacio cerrado, asegúrese de facilitar la ventilación y caudal de aire adecuados.
- Sitúe la TV en lugar con unos índices bajos de humedad y polvo. Evite lugares como sótanos húmedos o vestíbulos expuestos a altos niveles de polvo.
- No esponga la TV a la lluvia ni la encienda cerca del agua (en cocinas, cerca de piscinas, etc.). Si la TV se moja de forma accidental, desenchúfela y póngase en contacto con Dell inmediatamente. Puede limpiar la TV con un trapo húmedo cuando sea necesario, pero asegúrese de desenchufarla primero.
- Coloque la TV en una superficie sólida y manéjela con cuidado. La pantalla está hecha de cristal y se puede romper si se cae o se golpea fuertemente. Colóquela en un carrito, estante, trípode, soporte o mesa que pueda mantener la TV adecuadamente. Si utiliza un carrito, tenga cuidado al moverlos para evitar que se vuelquen y produzcan lesiones. Póngase en contacto con Dell para montar los accesorios.
- Desenchufe el aparato durante las tormentas o si no se utiliza en un período largo de tiempo.
- Coloque la TV cerca de una toma de corriente fácilmente accesible.
- Si la TV no funciona correctamente, es decir, si emite sonidos u olores inusuales, desenchúfela inmediatamente y póngase en contacto con Dell.
- No intente extraer la cubierta trasera, ya que corre el riesgo de estar expuesto a descargas eléctricas. Sólo el personal de reparación cualificado debe quitar la cubierta trasera.

- Las altas temperaturas pueden causar problemas. No utilice la TV bajo la luz directa del sol, y manténgala alejada de radiadores, hornos, chimeneas u otras fuentes de calor.
- Desenchufe la TV de la toma de corriente antes de realizar cualquier reparación.
- Daños que requieren reparación. El personal de reparación cualificado debe reparar el aparato cuando:
  - El cable de alimentación o el enchufe hayan sufrido daños
  - Han caído objetos o se ha derramado líquido en el aparato
  - El aparato se ha expuesto a la lluvia
  - El aparato no parece funcionar correctamente o muestra cambios importantes en el rendimiento
  - El aparato se ha caído o se ha dañado la cubierta.
- Inclinación/estabilidad. Todas las televisiones deben cumplir las normas internacionales de seguridad estándar respecto a las propiedades de estabilidad e inclinación del diseño de las carcasas.
- No comprometa las normas de diseño aplicando una fuerza excesiva en la parte frontal o superior de la carcasa, ya que podría volcar el aparato.
- No coloque juguetes ni dispositivos electrónicos encima de la televisión, ya que se podrían caer inesperadamente y provocar daños en el aparato o lesiones personales.
- Instalación en la pared o en el techo. La TV se debe instalar en la pared o en el techo sólo según las recomendaciones del fabricante.
- Líneas de alta tensión. La antena exterior debe estar ubicada lejos de las líneas de alta tensión.
- Conexión a tierra de la antena exterior. Si se conecta una antena exterior al receptor, asegúrese de que el sistema de la antena está conectado a tierra para ofrecer protección frente al sobrevoltaje o a las cargas estáticas compuestas. Sección 810 del Código eléctrico nacional (National Electric Code). ANSI/NFPA N° 70-1984, ofrece información respecto a la conexión a tierra adecuada de las rejillas y de la estructura de apoyo de la entrada de corriente a la unidad de descarga de la antena, el tamaño de los conectores a tierra, la ubicación de la unidad de descarga de la antena, la conexión a los electrodos de puesta a tierra y los requisitos de los mismos.

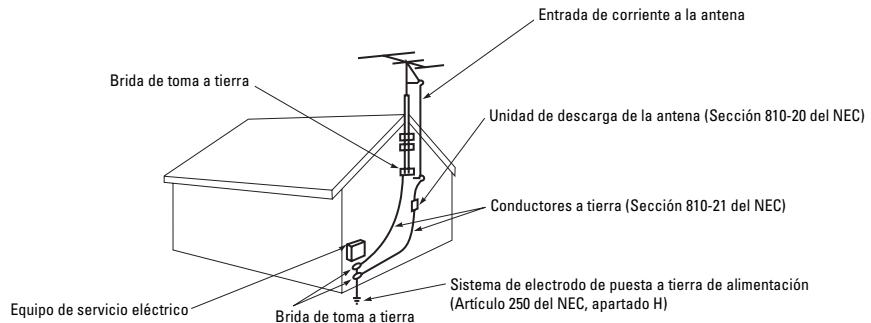

- Consulte la sección de la garantía limitada para obtener información acerca de la reparación de la TV. Es necesario reparar la TV cuando ha sufrido daños de cualquier tipo, como cuando el cable o el enchufe están dañados, se ha vertido líquido o han caído objetos dentro, se ha expuesto a la lluvia o humedad, no funciona correctamente o ha sufrido golpes.



**NOTA:** Este aviso es para los instaladores de TV por cable, artículo 820-40 del NEC que ofrece directrices sobre una correcta conexión a tierra y, en concreto, especifica que el cable a tierra se debe conectar al sistema de conexión a tierra del edificio, lo más cerca posible al punto de entrada para el cable.

## Avisos reglamentarios

La interferencia electromagnética (EMI) es una señal o emisión emitida al aire libre o conducida a través de conductores de señales o de alimentación, que pone en peligro el funcionamiento de los dispositivos de radionavegación o cualquier otro servicio de seguridad y degrada, obstruye o interrumpe constantemente los servicios de comunicación por radio con licencia. Los servicios de comunicación por radio incluyen, pero no se limitan a, emisiones comerciales AM/FM, televisión, servicios móviles, radar, control de tráfico aéreo, buscapersonas y Servicios de comunicación personal (PCS). Estos servicios con licencia, junto a los elementos radiantes inintencionados como los dispositivos digitales, incluidos los equipos informáticos, contribuyen al entorno electromagnético.

### Aviso de la Comisión Federal de Comunicaciones (FCC, sólo en EE.UU.)

Precaución: Este equipo se ha probado y cumple los límites de un dispositivo digital de la clase B, según las normas de la sección 15 de la FCC. Dichos límites se han establecido para ofrecer una protección razonable frente a interferencias dañinas en una instalación residencial. Este equipo genera, utiliza y puede emitir energía de radiofrecuencia y, si no se instala y usa según las instrucciones, puede provocar interferencias perjudiciales en comunicaciones por radio. No obstante, no se garantiza que no ocurran interferencias en una instalación determinada. Si aun así el equipo provoca interferencias dañinas en la recepción de radio o televisión, que puede averiguar conectando y desconectando el equipo, le recomendamos que solucione este problema mediante uno de los siguientes métodos:

- Reoriente o vuelva a colocar la antena receptora.
- Aumente la distancia de separación entre el equipo y el receptor.
- Conecte el equipo a una toma de corriente de un circuito distinto al del receptor.
- Si necesita ayuda, póngase en contacto con el distribuidor o un técnico experto en radio o TV.

Este dispositivo cumple las normas de la sección 15 de la FCC. El funcionamiento depende de las siguientes condiciones:

El dispositivo no debe provocar interferencias perjudiciales.

El dispositivo debe aceptar cualquier interferencia recibida, incluidas las interferencias causadas por operaciones no deseadas.

Instrucciones para los usuarios: Este equipo cumple los requisitos de la FCC (Comisión Federal de Comunicaciones) siempre que se respeten las siguientes condiciones.

Entradas de vídeo: La amplitud de señal de entrada no debe superar el nivel especificado.



**AVISO:** Los cambios o modificaciones no aprobados expresamente por la parte responsable del cumplimiento podrían anular la autoridad del usuario para manejar el equipo.

### Aviso de IC (sólo en Canadá)

La norma número 3 (ICES-003) para equipos que provocan interferencias de la industria de Canadá (IC, Industry Canada) clasifican la mayoría de los aparatos de Dell como dispositivos digitales de la clase B. Para averiguar la clasificación (clase A o B) correspondiente a su aparato digital de Dell, examine todas las etiquetas de registro situadas en la parte inferior o en el panel trasero del mismo. Se incluirá el texto "IC Class A ICES-003" o "IC Class B ICES-003" en una de estas etiquetas. Tenga en cuenta que las normas de la industria de Canadá (IC) establecen que los cambios o modificaciones no aprobadas expresamente por Dell podrían anular su autoridad para manejar este equipo.

Este aparato digital de la clase B (o clase A, si así se indica en la etiqueta de registro) cumple los requisitos de las normas de equipos que provocan interferencias de la industria de Canadá.

Cet appareil numérique de la Classe B (ou Classe A, si ainsi indiqué sur l'étiquette d'enregistrement) respecte toutes les exigences du Règlement sur le Matériel Brouilleur du Canada.

## ENERGY STAR® cumple los requisitos

Si su equipo muestra el emblema ENERGY STAR® significa que la configuración cumple estos requisitos y que todas las funciones de administración de energía de ENERGY STAR® del equipo están habilitadas.

 **NOTA:** Todos los equipos de Dell que muestren el emblema ENERGY STAR® en el panel frontal o en la pantalla de inicio se han certificado conforme a los requisitos ENERGY STAR® de la EPA según la configuración establecida en el momento en el que Dell realizó el envío.

### Emblema ENERGY STAR®

El programa de equipos ENERGY STAR® de la EPA supone un esfuerzo conjunto entre la EPA y los fabricantes para disminuir la contaminación atmosférica mediante la promoción de equipos con energía eficiente.



Sólo en el año 2002, los americanos, con la ayuda de ENERGY STAR®, ahorraron 7.000 millones de dólares en sus facturas de electricidad, lo que supone energía suficiente para abastecer a 15 millones de hogares, y las emisiones de gases de efecto invernadero disminuyeron el equivalente a 15 millones de vehículos averiados.

Además, esta disminución del consumo eléctrico reduciría las emisiones de dióxido de carbono, el gas responsable en mayor parte del efecto invernadero, de dióxido de azufre y de los óxidos de nitrógeno, principales causas de la lluvia ácida. Por último, usted también podría contribuir a la disminución del consumo eléctrico y de sus efectos secundarios apagando el sistema cuando no lo utilice en períodos de tiempo prolongados, especialmente por las noches o durante los fines de semana.

## Contactar con Dell

Para contactar con Dell por vía electrónica, visite los siguientes sitios Web:

- [www.dell.com](http://www.dell.com)
- [support.dell.com](http://support.dell.com) (soporte técnico)
- [premiersupport.dell.com](http://premiersupport.dell.com) (soporte técnico para clientes del sistema educativo, gubernamental, sanitario y pequeñas y medianas empresas, incluidos los clientes Premier, Platino y Oro)

Para obtener las direcciones Web correspondientes a su país, busque la sección específica del país en la siguiente tabla.



**NOTA:** Existen números gratuitos para su uso dentro del país en el que aparecen.

Póngase en contacto con Dell, utilice las direcciones electrónicas, números de teléfono y códigos que aparecen en la siguiente tabla. Si necesita ayuda para averiguar los códigos que debe utilizar, póngase en contacto con un operador local o internacional.

País (ciudad) Código de acceso internacional Código nacional Código de ciudad	Departamento o área de servicio, sitio Web y dirección de correo electrónico	Códigos de área, números locales y números gratuitos
Canadá (North York, Ontario) Código de acceso internacional: 011	Estado del pedido en línea: <a href="http://www.dell.ca/ostatus">www.dell.ca/ostatus</a> AutoTech (soporte técnico automatizado) TechFax Atención al cliente (ventas de empresas pequeñas o particulares) Atención al cliente (empresas medianas y grandes, gubernamentales) Soporte técnico (ventas de empresas pequeñas o particulares) Soporte técnico (empresas pequeñas y grandes, gubernamentales) Ventas (ventas de empresas pequeñas o particulares) Ventas (empresas pequeñas y grandes, gubernamentales) Venta de piezas de repuestos y servicio ampliado	gratuito: 1-800-247-9362 gratuito: 1-800-950-1329 gratuito: 1-800-847-4096 gratuito: 1-800-326-9463 gratuito: 1-800-847-4096 gratuito: 1-800-387-5757 gratuito: 1-800-387-5752 gratuito: 1-800-387-5755 1 866 440 3355

<b>País (ciudad) Código de acceso internacional Código nacional Código de ciudad</b>	<b>Departamento o área de servicio, sitio Web y dirección de correo electrónico</b>	<b>Códigos de área, números locales y números gratuitos</b>
EE.UU. (Austin, Texas) Código de acceso internacional: 011 Código nacional: 1	Servicio de estado del pedido automatizado AutoTech (equipos portátiles y de sobremesa) <b>Consumidor</b> (Particulares y oficinas matriz) Soporte técnico Atención al cliente Soporte técnico y servicio de DellNet™  Clientes del programa de compra para empleados (EPP) Sitio Web de servicios financieros: <a href="http://www.dellfinancialservices.com">www.dellfinancialservices.com</a> Servicios financieros (créditos/préstamos) Servicios financieros (cuentas preferidas de Dell [DPA]) <b>Empresas</b> Atención al cliente y Soporte técnico Clientes del programa de compra para empleados (EPP) Soporte técnico de impresoras y proyectores <b>Público</b> (gobierno, educación y sistema sanitario) Atención al cliente y Soporte técnico Clientes del programa de compra para empleados (EPP) Ventas de Dell  Tienda de Dell (equipos Dell reparados) Ventas de software y periféricos Venta de piezas de repuesto Ventas de servicio ampliado y garantía Fax Servicios Dell para sordos, dificultades auditivas o problemas en el habla	gratuito: 1-800-433-9014 gratuito: 1-800-247-9362  gratuito: 1-800-624-9896 gratuito: 1-800-624-9897 gratuito: 1-877-Dellnet (1-877-335-5638) gratuito: 1-800-695-8133  gratuito: 1-877-577-3355 gratuito: 1-800-283-2210  gratuito: 1-800-822-8965 gratuito: 1-800-695-8133 gratuito: 1-877-459-7298  gratuito: 1-800-456-3355 gratuito: 1-800-234-1490 gratuito: 1-800-289-3355 o gratuito: 1-800-879-3355  gratuito: 1-888-798-7561 gratuito: 1-800-671-3355 gratuito: 1-800-357-3355 gratuito: 1-800-247-4618 gratuito: 1-800-727-8320 gratuito: 1-877-DELLTTY (1-877-335-5889)

<b>País (ciudad) Código de acceso internacional Código nacional Código de ciudad</b>	<b>Departamento o área de servicio, sitio Web y dirección de correo electrónico</b>	<b>Códigos de área, números locales y números gratuitos</b>
Islas Vírgenes de EE.UU.	Soporte general	1-877-673-3355
México	Soporte técnico para clientes	001-877-384-8979
Código de acceso internacional: 00		ó 001-877-269-3383
Código nacional: 52	Ventas	50-81-8800
		ó 01-800-888-3355
	Atención al cliente	001-877-384-8979
		ó 001-877-269-3383
	Main	50-81-8800
		ó 01-800-888-3355









Printed in Taiwan  
Imprimé à Taiwan  
Impreso en Taiwán